



ประกาศเทศบาลเมืองบ้านสวน

เรื่อง ประกวดราคาซื้อครุภัณฑ์กีฬา จำนวน ๑๒ รายการ ตามโครงการติดตั้งเครื่องออกกำลังกายกลางแจ้ง บริเวณชุมชนเพชรวิลาห์ หมู่ที่ ๑ ตำบลหนองรี และโครงการจัดซื้อเครื่องเล่นสนามพร้อมติดตั้งบริเวณสนามเทพ จำนวน ๘ ชุด ชุมชนบ้านพักตำรวจ หมู่ที่ ๘ ตำบลบ้านสวน (ครั้งที่ ๓) ด้วยวิธีประกวดราคาอิเล็กทรอนิกส์ (e-bidding)

เทศบาลเมืองบ้านสวน มีความประสงค์จะประกวดราคาซื้อครุภัณฑ์กีฬา จำนวน ๑๒ รายการ ตามโครงการติดตั้งเครื่องออกกำลังกายกลางแจ้ง บริเวณชุมชนเพชรวิลาห์ หมู่ที่ ๑ ตำบลหนองรี และโครงการจัดซื้อเครื่องเล่นสนามพร้อมติดตั้งบริเวณสนามเทพจำนวน ๘ ชุด ชุมชนบ้านพักตำรวจ หมู่ที่ ๘ ตำบลบ้านสวน (ครั้งที่ ๓) ด้วยวิธีประกวดราคาอิเล็กทรอนิกส์ (e-bidding) ราคาของงานซื้อในการประกวดราคาครั้งนี้ เป็นเงินทั้งสิ้น ๕๓๐,๐๐๐.๐๐ บาท (ห้าแสนสามหมื่นบาทถ้วน) ตามรายการ ดังนี้

ซื้อครุภัณฑ์กีฬา จำนวน ๑๒ รายการ	จำนวน	๑	โครงการ
(ครั้งที่ ๓)			

ผู้ยื่นข้อเสนอจะต้องมีคุณสมบัติ ดังต่อไปนี้

๑. มีความสามารถตามกฎหมาย
๒. ไม่เป็นบุคคลล้มละลาย
๓. ไม่อยู่ระหว่างเลิกกิจการ
๔. ไม่เป็นบุคคลซึ่งอยู่ระหว่างถูกระงับการยื่นข้อเสนอหรือทำสัญญากับหน่วยงานของรัฐไว้ชั่วคราว เนื่องจากเป็นผู้ที่ไม่ผ่านเกณฑ์การประเมินผลการปฏิบัติงานของผู้ประกอบการตามระเบียบที่รัฐมนตรีว่าการกระทรวงการคลังกำหนดตามที่ประกาศเผยแพร่ในระบบเครือข่ายสารสนเทศของกรมบัญชีกลาง
๕. ไม่เป็นบุคคลซึ่งถูกระงับชื่อไว้ในบัญชีรายชื่อผู้ทำงานและได้แจ้งเวียนชื่อให้เป็นผู้ทำงานของหน่วยงานของรัฐในระบบเครือข่ายสารสนเทศของกรมบัญชีกลาง ซึ่งรวมถึงนิติบุคคลที่ผู้ทำงานเป็นหุ้นส่วนผู้จัดการ กรรมการผู้จัดการ ผู้บริหาร ผู้มีอำนาจในการดำเนินงานในกิจการของนิติบุคคลนั้นด้วย
๖. มีคุณสมบัติและไม่มีลักษณะต้องห้ามตามที่คณะกรรมการนโยบายการจัดซื้อจัดจ้างและการบริหารพัสดุภาครัฐกำหนดในราชกิจจานุเบกษา
๗. เป็นบุคคลธรรมดาหรือนิติบุคคล ผู้มีอาชีพให้ขายพัสดุที่ประกวดราคาซื้อด้วยวิธีประกวดราคาอิเล็กทรอนิกส์ดังกล่าว

- ๒ -

๘. ไม่เป็นผู้มีผลประโยชน์ร่วมกันกับผู้ยื่นข้อเสนอรายอื่นที่เข้ายื่นข้อเสนอให้แก่เทศบาลเมืองบ้านสวน ณ วันประกาศประกวดราคาอิเล็กทรอนิกส์ หรือไม่เป็นผู้กระทำการอันเป็นการขัดขวางการแข่งขันอย่างเป็นธรรมในการประกวดราคาอิเล็กทรอนิกส์ครั้งนี้

๙. ไม่เป็นผู้ได้รับเอกสิทธิ์หรือความคุ้มกัน ซึ่งอาจปฏิเสธไม่ยอมขึ้นศาลไทย เว้นแต่รัฐบาลของผู้ยื่นข้อเสนอได้มีคำสั่งให้สละเอกสิทธิ์ความคุ้มกันเช่นนั้น

๑๐. ผู้ยื่นข้อเสนอต้องลงทะเบียนในระบบจัดซื้อจัดจ้างภาครัฐด้วยอิเล็กทรอนิกส์ (Electronic Government Procurement : e - GP) ของกรมบัญชีกลาง

๑๑. ผู้เสนอราคาต้องเป็นผู้ผลิต หรือผู้แทนจำหน่ายที่ได้รับการแต่งตั้งเป็นตัวแทนจำหน่ายเครื่องเล่น และเครื่องออกกำลังกายกลางแจ้งที่เสนอ จากบริษัทผู้ผลิตเครื่องเล่นและเครื่องออกกำลังกายกลางแจ้งโดยตรง/ผู้แทนจำหน่าย ในปีปัจจุบัน โดยต้องยื่นหลักฐานแสดงการเป็นผู้ผลิต หรือการแต่งตั้งเป็นผู้แทนจำหน่าย เพื่อประกอบการพิจารณาเป็นผู้มีคุณสมบัติเบื้องต้นในการเสนอราคา

๑๒. ผู้เสนอราคาต้องเป็นผู้ผลิต หรือผู้แทนจำหน่ายที่ได้รับการแต่งตั้งเป็นตัวแทนจำหน่ายจากโรงงานผู้ผลิตที่ได้รับอนุญาตประกอบกิจการโรงงานประเภทที่ ๓ จากกระทรวงอุตสาหกรรม (รง.๔) โดยต้องยื่นหลักฐานแสดงการได้รับอนุญาตประกอบกิจการ เพื่อประกอบการพิจารณาเป็นผู้มีคุณสมบัติเบื้องต้นในการเสนอราคา

๑๓. ผู้เสนอราคาต้องเป็นผู้ผลิต หรือผู้แทนจำหน่ายที่ได้รับการแต่งตั้งเป็นตัวแทนจำหน่ายจากโรงงานผู้ผลิตที่ได้รับการรับรองคุณภาพ โดยยื่นหลักฐานแสดงการเป็นผู้ได้รับการรับรองคุณภาพ เพื่อประกอบการพิจารณาเป็นผู้มีคุณสมบัติเบื้องต้นในการเสนอราคา

ผู้ยื่นข้อเสนอต้องยื่นข้อเสนอและเสนอราคาทางระบบจัดซื้อจัดจ้างภาครัฐด้วยอิเล็กทรอนิกส์ ในวันที่ ระหว่างเวลา น. ถึง น.

ผู้สนใจสามารถขอซื้อเอกสารประกวดราคาด้วยอิเล็กทรอนิกส์ ในราคาชุดละ ๕๐๐.๐๐ บาท ผ่านทางระบบจัดซื้อจัดจ้างภาครัฐด้วยอิเล็กทรอนิกส์และชำระเงินผ่านทางธนาคาร ตั้งแต่วันที่ ถึงวันที่ โดยดาวน์โหลดเอกสารผ่านทางระบบจัดซื้อจัดจ้างภาครัฐด้วยอิเล็กทรอนิกส์ ได้ภายหลังจากชำระเงินเป็นที่เรียบร้อยแล้วจนถึงก่อนวันเสนอราคา

ผู้สนใจสามารถดูรายละเอียดได้ที่เว็บไซต์ www.bansuan.go.th หรือ www.gprocurement.go.th หรือสอบถามทางโทรศัพท์หมายเลข ๐๓๘-๑๘๔๕๕๕ ต่อ ๒ ในวันและเวลาราชการ

- ๓ -

ผู้สนใจต้องการทราบรายละเอียดเพิ่มเติมเกี่ยวกับรายละเอียดคุณลักษณะเฉพาะ โปรดสอบถามมายังเทศบาลเมืองบ้านสวน ผ่านทางอีเมล ๔๒๐๐๑๐๓@dla.go.th หรือช่องทางตามที่กรมบัญชีกลางกำหนด ภายในวันที่

โดยเทศบาลเมืองบ้านสวนจะชี้แจงรายละเอียดดังกล่าวผ่านทางเว็บไซต์ www.bansuan.go.th และ www.gprocurement.go.th ในวันที่

ประกาศ ณ วันที่ ๑๕ มีนาคม พ.ศ. ๒๕๖๕



(นายมนัส เดชชีวะ)

รองนายกเทศมนตรี ปฏิบัติราชการแทน

นายกเทศมนตรีเมืองบ้านสวน

หมายเหตุ ผู้ประกอบการสามารถจัดเตรียมเอกสารประกอบการเสนอราคา (เอกสารส่วนที่ ๑ และเอกสารส่วนที่ ๒) ในระบบ e-GP ได้ตั้งแต่วันที่ ชี้แจงเอกสารจนถึงวันเสนอราคา

เอกสารประกวดราคาซื้อด้วยวิธีประกวดราคาอิเล็กทรอนิกส์ (e-bidding)

เลขที่

การซื้อครุภัณฑ์กีฬา จำนวน ๑๒ รายการ ตามโครงการติดตั้งเครื่องออกกำลังกายกลางแจ้ง บริเวณชุมชนเพชร
วิลล่า หมู่ที่ ๑ ตำบลหนองรี และโครงการจัดซื้อเครื่องเล่นสนามพร้อมติดตั้งบริเวณสนามเทพจำนงค์ ชุมชนบ้าน

พักตำรวจ หมู่ที่ ๘ ตำบลบ้านสวน (ครั้งที่ ๓)

ตามประกาศ เทศบาลเมืองบ้านสวน

ลงวันที่ มีนาคม ๒๕๖๕

เทศบาลเมืองบ้านสวน ซึ่งต่อไปนี้เรียกว่า "เทศบาล" มีความประสงค์จะประกวดราคาซื้อด้วยวิธี
ประกวดราคาอิเล็กทรอนิกส์ ตามรายการ ดังนี้

ซื้อครุภัณฑ์กีฬา จำนวน ๑๒ รายการ (ครั้งที่ ๓)	จำนวน	๑	โครงการ
--	-------	---	---------

พัสดุที่จะซื้อนี้ต้องเป็นของแท้ ของใหม่ ไม่เคยใช้งานมาก่อน ไม่เป็นของเก่าเก็บ อยู่ในสภาพที่จะใช้งานได้ทันทีและมี
คุณลักษณะเฉพาะตรงตามที่กำหนดไว้ในเอกสารประกวดราคาซื้อด้วยวิธีประกวดราคาอิเล็กทรอนิกส์ฉบับนี้ โดยมีข้อ
แนะนำและข้อกำหนด ดังต่อไปนี้

๑. เอกสารแนบท้ายเอกสารประกวดราคาอิเล็กทรอนิกส์

- ๑.๑ รายละเอียดคุณลักษณะเฉพาะ
- ๑.๒ แบบใบเสนอราคาที่กำหนดไว้ในระบบการจัดซื้อจัดจ้างภาครัฐด้วยอิเล็กทรอนิกส์
- ๑.๓ สัญญาซื้อขายทั่วไป
- ๑.๔ แบบหนังสือค้ำประกัน
 - (๑) หลักประกันสัญญา
- ๑.๕ บทนิยาม
 - (๑) ผู้มีผลประโยชน์ร่วมกัน
 - (๒) การขัดขวางการแข่งขันอย่างเป็นธรรม
- ๑.๖ แบบบัญชีเอกสารที่กำหนดไว้ในระบบจัดซื้อจัดจ้างภาครัฐด้วยอิเล็กทรอนิกส์
 - (๑) บัญชีเอกสารส่วนที่ ๑
 - (๒) บัญชีเอกสารส่วนที่ ๒

๒. คุณสมบัติของผู้ยื่นข้อเสนอ

- ๒.๑ มีความสามารถตามกฎหมาย
- ๒.๒ ไม่เป็นบุคคลล้มละลาย
- ๒.๓ ไม่อยู่ระหว่างเลิกกิจการ

- ๒ -

๒.๔ ไม่เป็นบุคคลซึ่งอยู่ระหว่างถูกระงับการยื่นข้อเสนอหรือทำสัญญากับหน่วยงานของรัฐไว้ชั่วคราว เนื่องจากเป็นผู้ที่ไม่ผ่านเกณฑ์การประเมินผลการปฏิบัติงานของผู้ประกอบการตามระเบียบที่รัฐมนตรีว่าการกระทรวงการคลังกำหนดตามที่ประกาศเผยแพร่ในระบบเครือข่ายสารสนเทศของกรมบัญชีกลาง

๒.๕ ไม่เป็นบุคคลซึ่งถูกระงับชื่อไว้ในบัญชีรายชื่อผู้ทำงานและได้แจ้งเวียนชื่อให้เป็นผู้ทำงานของหน่วยงานของรัฐในระบบเครือข่ายสารสนเทศของกรมบัญชีกลาง ซึ่งรวมถึงนิติบุคคลที่ผู้ทำงานเป็นหุ้นส่วนผู้จัดการ กรรมการผู้จัดการ ผู้บริหาร ผู้มีอำนาจในการดำเนินงานในกิจการของนิติบุคคลนั้นด้วย

๒.๖ มีคุณสมบัติและไม่มีลักษณะต้องห้ามตามที่คณะกรรมการนโยบายการจัดซื้อจัดจ้างและการบริหารพัสดุภาครัฐกำหนดในราชกิจจานุเบกษา

๒.๗ เป็นบุคคลธรรมดาหรือนิติบุคคลผู้มีอาชีพขายพัสดุที่ประกวดราคาอิเล็กทรอนิกส์ดังกล่าว

๒.๘ ไม่เป็นผู้มีผลประโยชน์ร่วมกันกับผู้ยื่นข้อเสนอรายอื่นที่เข้ายื่นข้อเสนอให้แก่ เทศบาล ฅวันประกาศประกวดราคาอิเล็กทรอนิกส์ หรือไม่เป็นผู้กระทำการอันเป็นการขัดขวางการแข่งขันอย่างเป็นธรรมในการประกวดราคาอิเล็กทรอนิกส์ครั้งนี้

๒.๙ ไม่เป็นผู้ได้รับเอกสิทธิ์หรือความคุ้มกัน ซึ่งอาจปฏิเสธไม่ยอมขึ้นศาลไทย เว้นแต่รัฐบาลของผู้ยื่นข้อเสนอได้มีคำสั่งให้สละเอกสิทธิ์และความคุ้มกันเช่นนั้น

๒.๑๐ ผู้ยื่นข้อเสนอที่ยื่นข้อเสนอในรูปแบบของ "กิจการร่วมค้า" ต้องมีคุณสมบัติดังนี้
กรณีที่ยื่นข้อเสนอ กำหนดให้ผู้เข้าร่วมค้ำรายใดรายหนึ่งเป็นผู้เข้าร่วมค้ำหลัก ข้อเสนอจะต้องมีการกำหนดสัดส่วนหน้าที่ และความรับผิดชอบในปริมาณงาน สิ่งของ หรือมูลค่าตามสัญญาของผู้เข้าร่วมค้ำหลักมากกว่าผู้เข้าร่วมค้ำรายอื่นทุกราย

กรณีที่ยื่นข้อเสนอ กำหนดให้ผู้เข้าร่วมค้ำรายใดรายหนึ่งเป็นผู้เข้าร่วมค้ำหลักกิจการร่วมค้ำนั้นต้องใช้ผลงานของผู้เข้าร่วมค้ำหลักรายเดียวเป็นผลงานของกิจการร่วมค้ำที่ยื่นข้อเสนอ

สำหรับข้อเสนอ ที่ไม่ได้กำหนดให้ผู้เข้าร่วมค้ำรายใดเป็นผู้เข้าร่วมค้ำหลัก ผู้เข้าร่วมค้ำทุกรายจะต้องมีคุณสมบัติครบถ้วนตามเงื่อนไขที่กำหนดไว้ในเอกสารเชิญชวน

๒.๑๑ ผู้ยื่นข้อเสนอต้องลงทะเบียนในระบบจัดซื้อจัดจ้างภาครัฐด้วยอิเล็กทรอนิกส์ (Electronic Government Procurement: e - GP) ของกรมบัญชีกลาง

๒.๑๒ ผู้เสนอราคาต้องเป็นผู้ผลิต หรือผู้แทนจำหน่ายที่ได้รับการแต่งตั้งเป็นตัวแทนจำหน่าย เครื่องเล่นและเครื่องออกกำลังกายกลางแจ้งที่เสนอ จากบริษัทผู้ผลิตเครื่องเล่นและเครื่องออกกำลังกายกลางแจ้งโดยตรง/ผู้แทนจำหน่าย ในปีปัจจุบัน โดยต้องยื่นหลักฐานแสดงการเป็นผู้ผลิต หรือการแต่งตั้งเป็นตัวแทนจำหน่าย เพื่อประกอบการพิจารณาเป็นผู้มีคุณสมบัติเบื้องต้นในการเสนอราคา

๒.๑๓ ผู้เสนอราคาต้องเป็นผู้ผลิต หรือตัวแทนจำหน่ายที่ได้รับการแต่งตั้งเป็นตัวแทนจำหน่าย จากโรงงานผู้ผลิตที่ได้รับอนุญาตประกอบกิจการโรงงานประเภทที่ ๓ จากกระทรวงอุตสาหกรรม (รง.๔) โดยต้องยื่นหลักฐานแสดงการได้รับอนุญาตประกอบกิจการ เพื่อประกอบการพิจารณาเป็นผู้มีคุณสมบัติเบื้องต้นในการเสนอราคา

๒.๑๔ ผู้เสนอราคาต้องเป็นผู้ผลิต หรือผู้แทนจำหน่ายที่ได้รับการแต่งตั้งเป็นตัวแทนจำหน่าย จากโรงงานผู้ผลิตที่ได้รับการรับรองคุณภาพ โดยยื่นหลักฐานแสดงการเป็นผู้ได้รับการรับรองคุณภาพ เพื่อประกอบการพิจารณาเป็นผู้มีคุณสมบัติเบื้องต้นในการเสนอราคา

๓. หลักฐานการยื่นข้อเสนอ

ผู้ยื่นข้อเสนอจะต้องเสนอเอกสารหลักฐานยื่นมาพร้อมกับการเสนอราคาทางระบบจัดซื้อจัดจ้าง ภาครัฐด้วยอิเล็กทรอนิกส์ โดยแยกเป็น ๒ ส่วน คือ

๓.๑ ส่วนที่ ๑ อย่างน้อยต้องมีเอกสารดังต่อไปนี้

(๑) ในกรณีผู้ยื่นข้อเสนอเป็นนิติบุคคล

(ก) ห้างหุ้นส่วนสามัญหรือห้างหุ้นส่วนจำกัด ให้ยื่นสำเนาหนังสือรับรองการจดทะเบียนนิติบุคคล บัญชีรายชื่อหุ้นส่วนผู้จัดการ ผู้มีอำนาจควบคุม (ถ้ามี) พร้อมทั้งรับรองสำเนาถูกต้อง

(ข) บริษัทจำกัดหรือบริษัทมหาชนจำกัด ให้ยื่นสำเนาหนังสือรับรองการจดทะเบียนนิติบุคคล หนังสือบริคณห์สนธิ บัญชีรายชื่อกรรมการผู้จัดการ ผู้มีอำนาจควบคุม (ถ้ามี) และบัญชีผู้ถือหุ้นรายใหญ่ (ถ้ามี) พร้อมทั้งรับรองสำเนาถูกต้อง

(๒) ในกรณีผู้ยื่นข้อเสนอเป็นบุคคลธรรมดาหรือคณะบุคคลที่มีใชนิติบุคคล ให้ยื่นสำเนาบัตรประจำตัวประชาชนของผู้ยื่น ข้อเสนอขอลงที่แสดงถึงการเข้าเป็นหุ้นส่วน (ถ้ามี) สำเนาบัตรประจำตัวประชาชนของผู้เป็นหุ้นส่วน หรือสำเนาหนังสือเดินทางของผู้เป็นหุ้นส่วนที่มีได้ถือสัญชาติไทย พร้อมทั้งรับรองสำเนาถูกต้อง

(๓) ในกรณีผู้ยื่นข้อเสนอเป็นผู้ยื่นข้อเสนอร่วมกันในฐานะเป็นผู้ร่วมค้า ให้ยื่นสำเนา สัญญาของการเข้าร่วมค้า และเอกสารตามที่ระบุไว้ใน (๑) หรือ (๒) ของผู้ร่วมค้า แล้วแต่กรณี

(๔) เอกสารเพิ่มเติมอื่นๆ

(๔.๑) สำเนาใบทะเบียนพาณิชย์ สำเนาใบทะเบียนภาษีมูลค่าเพิ่ม พร้อมรับรอง สำเนาถูกต้อง (ถ้ามี)

(๔.๒) สำเนาบัตรประจำตัวประชาชนของผู้มีอำนาจ พร้อมรับรองสำเนาถูกต้อง

(๕) บัญชีเอกสารส่วนที่ ๑ ทั้งหมดที่ได้ยื่นพร้อมกับการเสนอราคาทางระบบจัดซื้อจัดจ้างภาครัฐด้วยอิเล็กทรอนิกส์ ตามแบบในข้อ ๑.๖ (๑) โดยไม่ต้องแนบในรูปแบบ PDF File (Portable Document Format)

ทั้งนี้ เมื่อผู้ยื่นข้อเสนอดำเนินการแนบไฟล์เอกสารตามบัญชีเอกสารส่วนที่ ๑ ครบถ้วน ถูกต้องแล้ว ระบบจัดซื้อจัดจ้างภาครัฐด้วยอิเล็กทรอนิกส์จะสร้างบัญชีเอกสารส่วนที่ ๑ ตามแบบในข้อ ๑.๖ (๑) ให้โดยผู้ยื่นข้อเสนอไม่ต้องแนบบัญชีเอกสารส่วนที่ ๑ ดังกล่าวในรูปแบบ PDF File (Portable Document Format)

๓.๒ ส่วนที่ ๒ อย่างน้อยต้องมีเอกสารดังต่อไปนี้

(๑) ในกรณีที่ผู้ยื่นข้อเสนอมอบอำนาจให้บุคคลอื่นกระทำการแทนให้แนบหนังสือมอบอำนาจซึ่งติดอากรแสตมป์ตามกฎหมาย โดยมีหลักฐานแสดงตัวตนของผู้มอบอำนาจและผู้รับมอบอำนาจ ทั้งนี้หากผู้รับมอบอำนาจเป็นบุคคลธรรมดาต้องเป็นผู้ที่บรรลุนิติภาวะตามกฎหมายแล้วเท่านั้น

(๒) แคตตาล็อกและ/หรือแบบรูปรายการละเอียดคุณลักษณะเฉพาะ ตามข้อ ๔.๔

(๓) รายการพิจารณาที่ ๑ ชื่อครุภัณฑ์กีฬา จำนวน ๑๒ รายการ (ครั้งที่ ๓)

(๓.๑) สำเนาใบขึ้นทะเบียนผู้ประกอบการวิสาหกิจขนาดกลางและขนาดย่อม (SMEs) (ถ้ามี)

(๓.๒) สำเนาหนังสือรับรองสินค้า Made In Thailand ของสภาอุตสาหกรรมแห่งประเทศไทย (ถ้ามี)

(๔) บัญชีเอกสารส่วนที่ ๒ ทั้งหมดที่ได้ยื่นพร้อมกับการเสนอราคาทางระบบจัดซื้อจัดจ้างภาครัฐด้วยอิเล็กทรอนิกส์ ตามแบบในข้อ ๑.๖ (๒) โดยไม่ต้องแนบในรูปแบบ PDF File (Portable Document Format)

ทั้งนี้ เมื่อผู้ยื่นข้อเสนอดำเนินการแนบไฟล์เอกสารตามบัญชีเอกสารส่วนที่ ๒ ครบถ้วน ถูกต้องแล้ว ระบบจัดซื้อจัดจ้างภาครัฐด้วยอิเล็กทรอนิกส์จะสร้างบัญชีเอกสารส่วนที่ ๒ ตามแบบในข้อ ๑.๖ (๒) ให้โดยผู้ยื่นข้อเสนอไม่ต้องแนบบัญชีเอกสารส่วนที่ ๒ ดังกล่าวในรูปแบบ PDF File (Portable Document Format)

๔. การเสนอราคา

๔.๑ ผู้ยื่นข้อเสนอต้องยื่นข้อเสนอและเสนอราคาทางระบบจัดซื้อจัดจ้างภาครัฐด้วยอิเล็กทรอนิกส์ตามที่กำหนดไว้ในเอกสารประกวดราคาอิเล็กทรอนิกส์นี้ โดยไม่มีเงื่อนไขใดๆ ทั้งสิ้น และจะต้องกรอกข้อความให้ถูกต้องครบถ้วน พร้อมทั้งหลักฐานแสดงตัวตนและทำการยืนยันตัวตนของผู้ยื่นข้อเสนอโดยไม่ต้องแนบบใบเสนอราคาในรูปแบบ PDF File (Portable Document Format)

๔.๒ ในการเสนอราคาให้เสนอราคาเป็นเงินบาท และเสนอราคาได้เพียงครั้งเดียวและราคาเดียวโดยเสนอราคารวม และหรือราคาต่อหน่วย และหรือต่อรายการ ตามเงื่อนไขที่ระบุไว้ท้ายใบเสนอราคาให้ถูกต้อง ทั้งนี้ ราคารวมที่เสนอจะต้องตรงกันทั้งตัวเลขและตัวหนังสือ ถ้าตัวเลขและตัวหนังสือไม่ตรงกัน ให้ถือตัวหนังสือเป็นสำคัญ โดยคิดราคารวมทั้งสิ้นซึ่งรวมค่าภาษีมูลค่าเพิ่ม ภาษีอากรอื่น ค่าขนส่ง ค่าจดทะเบียน และค่าใช้จ่ายอื่นๆ ทั้งปวงไว้แล้ว จนกระทั่งส่งมอบพัสดุให้ ณ บริเวณชุมชนเพชรวิมล หมู่ที่ ๑ ตำบลหนองรี และบริเวณสนามเทพจันทร์ ชุมชนบ้านพักตำรวจ หมู่ที่ ๘ ตำบลบ้านสวน

ราคาที่เสนอจะต้องเสนอกำหนดยื่นราคาไม่น้อยกว่า ๓๐ วัน ตั้งแต่วันเสนอราคาโดยภายในกำหนดยื่นราคา ผู้ยื่นข้อเสนอต้องรับผิดชอบราคาที่ตนได้เสนอไว้ และจะถอนการเสนอราคามีได้

๔.๓ ผู้ยื่นข้อเสนอจะต้องเสนอกำหนดเวลาส่งมอบพัสดุไม่เกิน ๓๐ วัน นับถัดจากวันลงนามในสัญญาซื้อขาย หรือวันที่ได้รับหนังสือแจ้งจาก เทศบาล ให้ส่งมอบพัสดุ

- ๕ -

๔.๔ ผู้ยื่นข้อเสนอจะต้องส่งแคตตาล็อก และหรือรายละเอียดคุณลักษณะเฉพาะของ ครุภัณฑ์กีฬา จำนวน ๑๒ รายการ ไปพร้อมการเสนอราคาทางระบบจัดซื้อจัดจ้างภาครัฐด้วยอิเล็กทรอนิกส์ เพื่อประกอบการพิจารณา หลักฐานดังกล่าวนี้ เทศบาลจะยึดไว้เป็นเอกสารของทางราชการ

สำหรับแคตตาล็อกที่แนบให้พิจารณา หากเป็นสำเนารูปภาพจะต้องรับรองสำเนาถูกต้อง โดยผู้มีอำนาจทำนิติกรรมแทนนิติบุคคล หากคณะกรรมการพิจารณาผลการประกวดราคาอิเล็กทรอนิกส์ มีความประสงค์จะขอดูต้นฉบับแคตตาล็อก ผู้ยื่นข้อเสนอจะต้องนำต้นฉบับมาให้คณะกรรมการพิจารณาผลการประกวดราคา อิเล็กทรอนิกส์ตรวจสอบภายใน ๓ วัน

๔.๕ ผู้ยื่นข้อเสนอจะต้องส่งตัวอย่างของพัสดุที่เสนอ จำนวน ๑ จำนวน และรายละเอียด ประกอบการอธิบายเอกสารตามที่ เทศบาล กำหนด โดยลงลายมือผู้ยื่นข้อเสนอพร้อมประทับตรา (ถ้ามี) กำกับใน เอกสารด้วย พร้อมสรุปจำนวนเอกสารที่จัดส่งหรือนำมาแสดง ตามบัญชีเอกสารส่วนที่ ๒ ตามแบบในข้อ ๑.๖(๒) เพื่อใช้ในการตรวจทดลองหรือประกอบการพิจารณา ในวันที่ ระหว่างเวลา น. ถึง น. ณ เทศบาลเมืองบ้านสวน

ทั้งนี้ เทศบาลจะไม่รับผิดชอบในความเสียหายใด ๆ ที่เกิดขึ้นแก่ตัวอย่างดังกล่าว ตัวอย่างที่เหลือหรือไม่ ใช้แล้ว เทศบาลจะคืนให้แก่ผู้ยื่นข้อเสนอ

๔.๖ ผู้ยื่นข้อเสนอจะต้องส่งสำเนาหนังสือรับรองการเป็นผู้ผลิต หรือผู้แทนจำหน่ายที่ได้รับ การแต่งตั้งเป็นตัวแทนจำหน่ายจากโรงงานผู้ผลิตที่รับรองมาตรฐานประกอบกิจการโรงงานประเภทที่ ๓ จากกระทรวง อุตสาหกรรม (รง.๔) ไปพร้อมการเสนอราคาทางระบบจัดซื้อจัดจ้างภาครัฐด้วยอิเล็กทรอนิกส์เพื่อประกอบการ พิจารณา หลักฐานดังกล่าวนี้ เทศบาลเมืองบ้านสวน จะยึดไว้เป็นเอกสารของทางราชการ

๔.๗ ก่อนเสนอราคา ผู้ยื่นข้อเสนอควรตรวจสอบร่างสัญญา รายละเอียดคุณลักษณะเฉพาะ ฯลฯ ให้ถี่ถ้วนและเข้าใจเอกสารประกวดราคาอิเล็กทรอนิกส์ทั้งหมดเสียก่อนที่จะตกลงยื่นข้อเสนอตามเงื่อนไข เอกสารประกวดราคาซื้ออิเล็กทรอนิกส์

๔.๘ ผู้ยื่นข้อเสนอจะต้องยื่นข้อเสนอและเสนอราคาทางระบบการจัดซื้อจัดจ้างภาครัฐด้วย อิเล็กทรอนิกส์ในวันที่ ระหว่างเวลา น. ถึง น. และเวลาในการเสนอ ราคาให้ถือตามเวลาของระบบการจัดซื้อจัดจ้างภาครัฐด้วยอิเล็กทรอนิกส์เป็นเกณฑ์

เมื่อพ้นกำหนดเวลายื่นข้อเสนอและเสนอราคาแล้ว จะไม่รับเอกสารการยื่นข้อเสนอและการ เสนอราคาใดๆ โดยเด็ดขาด

๔.๙ ผู้ยื่นข้อเสนอต้องจัดทำเอกสารสำหรับใช้ในการเสนอราคาในรูปแบบไฟล์เอกสาร ประเภท PDF File (Portable Document Format) โดยผู้ยื่นข้อเสนอต้องเป็นผู้รับผิดชอบตรวจสอบความครบถ้วน ถูกต้อง และชัดเจนของเอกสาร PDF File ก่อนที่จะยืนยันการเสนอราคา แล้วจึงส่งข้อมูล (Upload) เพื่อเป็นการ เสนอราคาให้แก่ เทศบาล ผ่านทางระบบจัดซื้อจัดจ้างภาครัฐด้วยอิเล็กทรอนิกส์

- ๖ -

๔.๑๐ คณะกรรมการพิจารณาผลการประกวดราคาอิเล็กทรอนิกส์ จะดำเนินการตรวจสอบคุณสมบัติของผู้ยื่นข้อเสนอแต่ละรายว่า เป็นผู้ยื่นข้อเสนอที่มีผลประโยชน์ร่วมกันกับผู้ยื่นข้อเสนอรายอื่น ตามข้อ ๑.๕ (๑) หรือไม่ หากปรากฏว่าผู้ยื่นข้อเสนอรายใดเป็นผู้ยื่นข้อเสนอที่มีผลประโยชน์ร่วมกันกับผู้ยื่นข้อเสนอรายอื่น คณะกรรมการฯ จะตัดรายชื่อผู้ยื่นข้อเสนอที่มีผลประโยชน์ร่วมกันนั้นออกจากการเป็นผู้ยื่นข้อเสนอ

หากปรากฏต่อคณะกรรมการพิจารณาผลการประกวดราคาอิเล็กทรอนิกส์ว่า ก่อนหรือในขณะที่มีการพิจารณาข้อเสนอ มีผู้ยื่นข้อเสนอรายใดกระทำการอันเป็นการขัดขวางการแข่งขันอย่างเป็นธรรมตามข้อ ๑.๕ (๒) และคณะกรรมการฯ เชื่อว่ามีการกระทำการอันเป็นการขัดขวางการแข่งขันอย่างเป็นธรรม คณะกรรมการฯ จะตัดรายชื่อผู้ยื่นข้อเสนอรายนั้นออกจากการเป็นผู้ยื่นข้อเสนอ และเทศบาล จะพิจารณาลงโทษผู้ยื่นข้อเสนอดังกล่าวเป็นผู้ที่จ้างงาน เว้นแต่ เทศบาล จะพิจารณาเห็นว่าผู้ยื่นข้อเสนอรายนั้นมิใช่เป็นผู้ริเริ่มให้มีการกระทำความดังกล่าวและได้ให้ความร่วมมือเป็นประโยชน์ต่อการพิจารณาของ เทศบาล

๔.๑๑ ผู้ยื่นข้อเสนอจะต้องปฏิบัติ ดังนี้

- (๑) ปฏิบัติตามเงื่อนไขที่ระบุไว้ในเอกสารประกวดราคาอิเล็กทรอนิกส์
- (๒) ราคาที่เสนอจะต้องเป็นราคาที่รวมภาษีมูลค่าเพิ่ม และภาษีอื่นๆ (ถ้ามี) รวมค่าใช้

จ่ายทั้งปวงไว้ด้วยแล้ว

(๓) ผู้ยื่นข้อเสนอจะต้องลงทะเบียนเพื่อเข้าสู่กระบวนการเสนอราคา ตามวัน เวลา ที่กำหนด

(๔) ผู้ยื่นข้อเสนอจะถอนการเสนอราคาที่เสนอแล้วไม่ได้

(๕) ผู้ยื่นข้อเสนอต้องศึกษาและทำความเข้าใจในระบบและวิธีการเสนอราคาด้วยวิธี

ประกวดราคาอิเล็กทรอนิกส์ ของกรมบัญชีกลางที่แสดงไว้ในเว็บไซต์ www.gprocurement.go.th

๕. หลักเกณฑ์และสิทธิในการพิจารณา

๕.๑ ในการพิจารณาผลการยื่นข้อเสนอประกวดราคาอิเล็กทรอนิกส์ครั้งนี้ เทศบาลจะพิจารณาตัดสินโดยใช้หลักเกณฑ์ ราคา

๕.๒ การพิจารณาผู้ชนะการยื่นข้อเสนอ

กรณีใช้หลักเกณฑ์ราคาในการพิจารณาผู้ชนะการยื่นข้อเสนอ เทศบาล จะพิจารณาจากราคารวม

๕.๓ หากผู้ยื่นข้อเสนอรายใดมีคุณสมบัติไม่ถูกต้องตามข้อ ๒ หรือยื่นหลักฐานการยื่นข้อเสนอไม่ถูกต้อง หรือไม่ครบถ้วนตามข้อ ๓ หรือยื่นข้อเสนอไม่ถูกต้องตามข้อ ๔ คณะกรรมการพิจารณาผลการประกวดราคาอิเล็กทรอนิกส์จะไม่รับพิจารณาข้อเสนอของผู้ยื่นข้อเสนอรายนั้น เว้นแต่ ผู้ยื่นข้อเสนอรายใดเสนอเอกสารทางเทคนิคหรือรายละเอียดคุณลักษณะเฉพาะของพัสดุที่จะขายไม่ครบถ้วน หรือเสนอรายละเอียดแตกต่างไปจากเงื่อนไขที่เทศบาลกำหนดไว้ในประกาศและเอกสารประกวดราคาอิเล็กทรอนิกส์ ในส่วนที่มีใช้สาระสำคัญและความแตกต่างนั้นไม่มีผลทำให้เกิดการได้เปรียบเสียเปรียบต่อผู้ยื่นข้อเสนอรายอื่น หรือเป็นการผิดพลาดเล็กน้อย คณะกรรมการฯ อาจพิจารณาผ่อนปรนการตัดสินสิทธิผู้ยื่นข้อเสนอรายนั้น

๕.๔ เทศบาลสงวนสิทธิไม่พิจารณาข้อเสนอของผู้ยื่นข้อเสนอโดยไม่มีการผ่อนผัน ในกรณีดังต่อไปนี้

(๑) ไม่ปรากฏชื่อผู้ยื่นข้อเสนอรายนั้นในบัญชีรายชื่อผู้รับเอกสารประกวดราคาอิเล็กทรอนิกส์ทางระบบจัดซื้อจัดจ้างด้วยอิเล็กทรอนิกส์ หรือบัญชีรายชื่อผู้ซื้อเอกสารประกวดราคาอิเล็กทรอนิกส์ทางระบบจัดซื้อจัดจ้างด้วยอิเล็กทรอนิกส์ ของเทศบาล

(๒) ไม่กรอกชื่อผู้ยื่นข้อเสนอในการเสนอราคาทางระบบจัดซื้อจัดจ้างด้วยอิเล็กทรอนิกส์

(๓) เสนอรายละเอียดแตกต่างไปจากเงื่อนไขที่กำหนดในเอกสารประกวดราคาอิเล็กทรอนิกส์ที่เป็นสาระสำคัญ หรือมีผลทำให้เกิดความได้เปรียบเสียเปรียบแก่ผู้ยื่นข้อเสนอรายอื่น

๕.๕ ในการตัดสินการประกวดราคาอิเล็กทรอนิกส์หรือในการทำสัญญา คณะกรรมการพิจารณาผลการประกวดราคาอิเล็กทรอนิกส์หรือเทศบาลมีสิทธิให้ผู้ยื่นข้อเสนอชี้แจงข้อเท็จจริงเพิ่มเติมได้ เทศบาลมีสิทธิที่จะไม่รับข้อเสนอ ไม่รับราคา หรือไม่ทำสัญญา หากข้อเท็จจริงดังกล่าวไม่เหมาะสมหรือไม่ถูกต้อง

๕.๖ เทศบาลทรงไว้ซึ่งสิทธิที่จะไม่รับราคาต่ำสุด หรือราคาหนึ่งราคาใด หรือราคาที่เสนอทั้งหมดก็ได้ และอาจพิจารณาเลือกซื้อในจำนวน หรือขนาด หรือเฉพาะรายการหนึ่งรายการใด หรืออาจจะยกเลิกการประกวดราคาอิเล็กทรอนิกส์โดยไม่พิจารณาจัดซื้อเลยก็ได้ สุดแต่จะพิจารณา ทั้งนี้ เพื่อประโยชน์ของทางราชการเป็นสำคัญ และให้ถือว่าการตัดสินของ เทศบาลเป็นเด็ดขาด ผู้ยื่นข้อเสนอจะเรียกร้องค่าใช้จ่าย หรือค่าเสียหายใดๆ มิได้ รวมทั้งเทศบาล จะพิจารณายกเลิกการประกวดราคาอิเล็กทรอนิกส์และลงโทษผู้ยื่นข้อเสนอเป็นผู้ทำงาน ไม่ว่าจะเป็นผู้ยื่นข้อเสนอที่ได้รับการคัดเลือกหรือไม่ก็ตาม หากมีเหตุที่เชื่อได้ว่ากรดยื่นข้อเสนอกระทำการโดยไม่สุจริต เช่น การเสนอเอกสารอันเป็นเท็จ หรือใช้ชื่อบุคคลธรรมดา หรือนิติบุคคลอื่นมาเสนอราคาแทน เป็นต้น

ในกรณีที่ผู้ยื่นข้อเสนอรายที่เสนอราคาต่ำสุด เสนอราคาต่ำจนคาดหมายได้ว่าไม่อาจดำเนินงานตามเอกสารประกวดราคาอิเล็กทรอนิกส์ได้ คณะกรรมการพิจารณาผลการประกวดราคาอิเล็กทรอนิกส์หรือเทศบาล จะให้ผู้ยื่นข้อเสนอชี้แจงและแสดงหลักฐานที่ทำให้เชื่อได้ว่า ผู้ยื่นข้อเสนอสามารถดำเนินการตามเอกสารประกวดราคาอิเล็กทรอนิกส์ให้เสร็จสมบูรณ์ หากคำชี้แจงไม่เป็นที่รับฟังได้ เทศบาล มีสิทธิที่จะไม่รับข้อเสนอหรือไม่รับราคาของผู้ยื่นข้อเสนอรายนั้น ทั้งนี้ ผู้ยื่นข้อเสนอดังกล่าวไม่มีสิทธิเรียกร้องค่าใช้จ่ายหรือค่าเสียหายใดๆ จากเทศบาล

๕.๗ ก่อนลงนามในสัญญาเทศบาลอาจประกาศยกเลิกการประกวดราคาอิเล็กทรอนิกส์ หากปรากฏว่ามีการกระทำที่เข้าลักษณะผู้ยื่นข้อเสนอที่ชนะการประกวดราคาหรือที่ได้รับการคัดเลือกมีผลประโยชน์ร่วมกัน หรือมีส่วนได้เสียกับผู้ยื่นข้อเสนอรายอื่น หรือขัดขวางการแข่งขันอย่างเป็นธรรม หรือสมยอมกันกับผู้ยื่นข้อเสนอรายอื่น หรือเจ้าหน้าที่ในการเสนอราคา หรือสื่อว่ากระทำการทุจริตอื่นใดในการเสนอราคา

- ๘ -

๕.๘ หากผู้ยื่นข้อเสนอซึ่งเป็นผู้ประกอบการ SMEs เสนอราคาสูงกว่าราคาต่ำสุดของผู้ยื่นข้อเสนอรายอื่นที่ไม่เกินร้อยละ ๑๐ ให้นำหน่วยงานของรัฐจัดซื้อจัดจ้างจากผู้ประกอบการ SMEs ดังกล่าว โดยจัดเรียงลำดับผู้ยื่นข้อเสนอซึ่งเป็นผู้ประกอบการ SMEs ซึ่งเสนอราคาสูงกว่าราคาต่ำสุดของผู้ยื่นข้อเสนอรายอื่นที่ไม่เกินร้อยละ ๑๐ ที่จะเรียกมาทำสัญญาไม่เกิน ๓ ราย

ผู้ยื่นข้อเสนอที่เป็นกิจการร่วมค้าที่จะได้สิทธิตามวรรคหนึ่ง ผู้เข้าร่วมค้าทุกรายจะต้องเป็นผู้ประกอบการ SMEs

๕.๙ หากผู้ยื่นข้อเสนอได้เสนอพัสดุที่ได้รับการรับรองและออกเครื่องหมายสินค้าที่ผลิตภายในประเทศไทย (Made in Thailand) จากอุตสาหกรรมแห่งประเทศไทย เสนอราคาสูงกว่าราคาต่ำสุดของผู้เสนอราคาอื่นที่ไม่เกินร้อยละ ๕ ให้จัดซื้อจัดจ้างจากผู้ยื่นข้อเสนอที่เสนอพัสดุที่ได้รับการรับรองและออกเครื่องหมายสินค้าที่ผลิตภายในประเทศไทย (Made in Thailand) จากสภาอุตสาหกรรมแห่งประเทศไทย

กรณีที่มีการเสนอราคาหลายรายการและกำหนดเงื่อนไขการพิจารณาราคารวม หากผู้ยื่นข้อเสนอได้เสนอพัสดุที่เป็นพัสดุที่ผลิตภายในประเทศ ที่ได้รับการรับรองและออกเครื่องหมายสินค้าที่ผลิตภายในประเทศไทย (Made in Thailand) จากสภาอุตสาหกรรมแห่งประเทศไทย มีสัดส่วนมูลค่าตั้งแต่ร้อยละ ๖๐ ขึ้นไป ให้ได้แต้มต่อในการเสนอราคาตามวรรคหนึ่ง

อนึ่ง หากในการเสนอราคาครั้งนั้น ผู้ยื่นข้อเสนอรายใดมีคุณสมบัติทั้งข้อ ๕.๘ และข้อ ๕.๙ ให้ผู้เสนอราคารายนั้นได้แต้มต่อในการเสนอราคาสูงกว่าผู้ประกอบการรายอื่นไม่เกินร้อยละ ๑๕

๕.๑๐ หากผู้ยื่นข้อเสนอซึ่งมิใช่ผู้ประกอบการ SMEs แต่เป็นบุคคลธรรมดาที่ถือสัญชาติไทย หรือนิติบุคคลที่จัดตั้งขึ้นตามกฎหมายไทยเสนอราคาสูงกว่าราคาต่ำสุดของผู้ยื่นข้อเสนอซึ่งเป็นผู้ประกอบการที่มีได้ถือสัญชาติไทยหรือนิติบุคคลที่จัดตั้งขึ้นตามกฎหมายของต่างประเทศไม่เกินร้อยละ ๓ ให้นำหน่วยงานของรัฐจัดซื้อหรือจัดจ้างจากผู้ยื่นข้อเสนอซึ่งเป็นผู้ประกอบการที่ถือสัญชาติไทยหรือนิติบุคคลที่จัดตั้งขึ้นตามกฎหมายไทยดังกล่าว

ผู้ยื่นข้อเสนอที่เป็นกิจการร่วมค้าที่จะได้สิทธิตามวรรคหนึ่ง ผู้เข้าร่วมค้าทุกรายจะต้องเป็นผู้ประกอบการที่เป็นบุคคลธรรมดาที่ถือสัญชาติไทยหรือนิติบุคคลที่จัดตั้งขึ้นตามกฎหมายไทย

๖. การทำสัญญาซื้อขาย

๖.๑ ในกรณีที่ผู้ชนะการประกวดราคาอิเล็กทรอนิกส์ สามารถส่งมอบสิ่งของได้ครบถ้วน ภายใน ๕ วันทำการ นับแต่วันที่ทำข้อตกลงซื้อเทศบาลจะพิจารณาจัดทำข้อตกลงเป็นหนังสือแทนการทำสัญญาตามแบบสัญญาดังระบุ ในข้อ ๑.๓ ก็ได้

๖.๒ ในกรณีที่ผู้ชนะการประกวดราคาอิเล็กทรอนิกส์ไม่สามารถส่งมอบสิ่งของได้ครบถ้วน ภายใน ๕ วันทำการ หรือเทศบาลเห็นว่าไม่สมควรจัดทำข้อตกลงเป็นหนังสือ ตามข้อ ๖.๑ ผู้ชนะการประกวดราคาอิเล็กทรอนิกส์จะต้องทำสัญญาซื้อขายตามแบบสัญญาดังระบุในข้อ ๑.๓ หรือทำข้อตกลงเป็นหนังสือ กับเทศบาล ภายใน ๗ วัน นับถัดจากวันที่ได้รับแจ้ง และจะต้องวางหลักประกันสัญญาเป็นจำนวนเงินเท่ากับร้อยละ ๕ ของราคา ค่าสิ่งของที่ประกวดราคาอิเล็กทรอนิกส์ให้เทศบาลยึดถือไว้ในขณะทำสัญญา โดยใช้หลักประกันอย่างหนึ่งอย่างใดดังต่อไปนี้

(๑) เงินสด

(๒) เช็คหรือตราพอร์ทที่ธนาคารเซ็นสั่งจ่าย ซึ่งเป็นเช็คหรือตราพอร์ทลงวันที่ที่ใช้เช็คหรือตราพอร์ทนั้นชำระต่อเจ้าหน้าที่ในวันทำสัญญา หรือก่อนวันนั้นไม่เกิน ๓ วันทำการ

(๓) หนังสือค้ำประกันของธนาคารภายในประเทศ ตามตัวอย่างที่คณะกรรมการนโยบายกำหนด ดังระบุในข้อ ๑.๔ (๒) หรือจะเป็นหนังสือค้ำประกันอิเล็กทรอนิกส์ตามวิธีการที่กรมบัญชีกลางกำหนด

(๔) หนังสือค้ำประกันของบริษัทเงินทุน หรือบริษัทเงินทุนหลักทรัพย์ที่ได้รับอนุญาตให้ประกอบกิจการเงินทุนเพื่อการพาณิชย์และประกอบธุรกิจค้ำประกันตามประกาศของธนาคารแห่งประเทศไทย ตามรายชื่อบริษัทเงินทุนที่ธนาคารแห่งประเทศไทยแจ้งเวียนให้ทราบ โดยอนุโลมให้ใช้ตามตัวอย่างหนังสือค้ำประกันของธนาคารที่คณะกรรมการนโยบายกำหนด ดังระบุในข้อ ๑.๔ (๒)

(๕) พันธบัตรรัฐบาลไทย

หลักประกันนี้จะคืนให้ โดยไม่มีดอกเบี้ยภายใน ๑๕ วัน นับถัดจากวันที่ผู้ชนะการประกวดราคาอิเล็กทรอนิกส์ (ผู้ขาย) พันจากข้อผูกพันตามสัญญาซื้อขายแล้ว

หลักประกันนี้จะคืนให้ โดยไม่มีดอกเบี้ย ตามอัตราส่วนของพัสดุที่ซื้อซึ่งเทศบาล ได้รับมอบไว้แล้ว

๗. ค่าจ้างและการจ่ายเงิน

เทศบาล จะจ่ายค่าสิ่งของซึ่งได้รวมภาษีมูลค่าเพิ่ม ตลอดจนภาษีอากรอื่นๆ และค่าใช้จ่ายทั้งปวงแล้วให้แก่ผู้ยื่นข้อเสนอที่ได้รับการคัดเลือกให้เป็นผู้ขาย เมื่อผู้ขายได้ส่งมอบสิ่งของได้ครบถ้วนตามสัญญาซื้อขายหรือข้อตกลงเป็นหนังสือ และเทศบาล ได้ตรวจรับมอบสิ่งของไว้เรียบร้อยแล้ว

๘. อัตราค่าปรับ

ค่าปรับตามแบบสัญญาซื้อขายแนบท้ายเอกสารประกวดราคาอิเล็กทรอนิกส์นี้ หรือข้อตกลงซื้อขายเป็นหนังสือ ให้คิดในอัตราร้อยละ ๐.๒๐ ของราคาค่าสิ่งของที่ยังไม่ได้รับมอบต่อวัน

๙. การรับประกันความชำรุดบกพร่อง

ผู้ชนะการประกวดราคาอิเล็กทรอนิกส์ ซึ่งได้ทำสัญญาซื้อขายตามแบบดังระบุในข้อ ๑.๓ หรือทำข้อตกลงซื้อเป็นหนังสือ แล้วแต่กรณี จะต้องรับประกันความชำรุดบกพร่องของสิ่งของที่ซื้อขายที่เกิดขึ้นภายในระยะเวลาไม่น้อยกว่า ๑ ปี นับถัดจากวันที่ เทศบาล ได้รับมอบสิ่งของ โดยต้องรับผิดชอบซ่อมแซมแก้ไขให้ใช้งานได้ดีดังเดิมภายใน ๑๕ วัน นับถัดจากวันที่ได้รับแจ้งความชำรุดบกพร่อง

๑๐. ข้อสงวนสิทธิ์ในการยื่นข้อเสนอและอื่นๆ

๑๐.๑ เงินค่าพัสดุสำหรับการซื้อครั้งนี้ ได้มาจากเงินงบประมาณเงินงบประมาณประจำปี พ.ศ.

๒๕๖๔

การลงนามในสัญญาจะกระทำได้ ต่อเมื่อเทศบาลได้รับอนุมัติเงินค่าพัสดุจากเงินงบประมาณประจำปี พ.ศ. ๒๕๖๔ แล้วเท่านั้น

- ๑๐ -

๑๐.๒ เมื่อเทศบาลได้คัดเลือกผู้ยื่นข้อเสนอรายใดให้เป็นผู้ขาย และได้ตกลงซื้อสิ่งของตามการประกวดราคาอิเล็กทรอนิกส์แล้ว ถ้าผู้ขายจะต้องส่งหรือนำสิ่งของดังกล่าวเข้ามาจากต่างประเทศและของนั้นต้องนำเข้ามาโดยทางเรือในเส้นทางที่มีเรือไทยเดินอยู่ และสามารถให้บริการรับขนได้ตามที่รัฐมนตรีว่าการกระทรวงคมนาคม ประกาศกำหนด ผู้ยื่นข้อเสนอซึ่งเป็นผู้ขายจะต้องปฏิบัติตามกฎหมายว่าด้วยการส่งเสริมการพาณิชย์นาวี ดังนี้

(๑) แจ้งการส่งหรือนำสิ่งของที่ผู้ขายดังกล่าวเข้ามาจากต่างประเทศต่อกรมเจ้าท่า ภายใน ๗ วัน นับตั้งแต่วันที่ผู้ขายส่ง หรือซื้อของจากต่างประเทศ เว้นแต่เป็นของที่รัฐมนตรีว่าการกระทรวงคมนาคม ประกาศยกเว้นให้บรรทุกโดยเรืออื่นได้

(๒) จัดการให้สิ่งของที่ผู้ขายดังกล่าวบรรทุกโดยเรือไทย หรือเรือที่มีสิทธิเช่นเดียวกับเรือไทย จากต่างประเทศมายังประเทศไทย เว้นแต่จะได้รับอนุญาตจากกรมเจ้าท่า ให้บรรทุกสิ่งของนั้นโดยเรืออื่นที่มีใช่เรือไทย ซึ่งจะต้องได้รับอนุญาตเช่นนั้นก่อนบรรทุกของลงเรืออื่น หรือเป็นของที่รัฐมนตรีว่าการกระทรวงคมนาคม ประกาศยกเว้นให้บรรทุกโดยเรืออื่น

(๓) ในกรณีที่ไม่ปฏิบัติตาม (๑) หรือ (๒) ผู้ขายจะต้องรับผิดชอบตามกฎหมายว่าด้วยการส่งเสริมการพาณิชย์นาวี

๑๐.๓ ผู้ยื่นข้อเสนอซึ่งเทศบาลได้คัดเลือกแล้ว ไม่ไปทำสัญญาหรือข้อตกลงซื้อเป็นหนังสือ ภายในเวลาที่กำหนด ดังระบุไว้ในข้อ ๗ เทศบาลจะริบหลักประกันการยื่นข้อเสนอ หรือเรียกธำนาจจากผู้ออกหนังสือค้ำประกันการยื่นข้อเสนอทันที และอาจพิจารณาเรียกธำนาจให้ชดใช้ความเสียหายอื่น (ถ้ามี) รวมทั้งจะพิจารณาให้เป็นผู้ทำงาน ตามระเบียบกระทรวงการคลังว่าด้วยการจัดซื้อจัดจ้างและการบริหารพัสดุภาครัฐ

๑๐.๔ เทศบาลสงวนสิทธิ์ที่จะแก้ไขเพิ่มเติมเงื่อนไข หรือข้อกำหนดในแบบสัญญาหรือข้อตกลงซื้อเป็นหนังสือ ให้เป็นไปตามความเห็นของสำนักงานอัยการสูงสุด (ถ้ามี)

๑๐.๕ ในกรณีที่เอกสารแนบท้ายเอกสารประกวดราคาอิเล็กทรอนิกส์นี้ มีความขัดหรือแย้งกัน ผู้ยื่นข้อเสนอจะต้องปฏิบัติตามคำวินิจฉัยของเทศบาล คำวินิจฉัยดังกล่าวให้ถือเป็นที่สุด และผู้ยื่นข้อเสนอไม่มีสิทธิเรียกร้องค่าใช้จ่ายใดๆ เพิ่มเติม

๑๐.๖ เทศบาลอาจประกาศยกเลิกการจัดซื้อในกรณีต่อไปนี้ได้ โดยที่ผู้ยื่นข้อเสนอจะเรียกร้องค่าเสียหายใดๆ จากเทศบาลไม่ได้

(๑) เทศบาลไม่ได้รับการจัดสรรเงินที่จะใช้ในการจัดซื้อหรือที่ได้รับจัดสรรแต่ไม่เพียงพอที่จะทำการจัดซื้อครั้งนี้ต่อไป

(๒) มีการกระทำที่เข้าลักษณะผู้ยื่นข้อเสนอที่ชนะการจัดซื้อหรือที่ได้รับการคัดเลือกมีผลประโยชน์ร่วมกัน หรือมีส่วนได้เสียกับผู้ยื่นข้อเสนอรายอื่น หรือขัดขวางการแข่งขันอย่างเป็นธรรม หรือสมยอมกันกับผู้ยื่นข้อเสนอรายอื่น หรือเจ้าหน้าที่ในการเสนอราคา หรือสื่อว่ากระทำการทุจริตอื่นใดในการเสนอราคา

(๓) การทำการจัดซื้อครั้งนี้ต่อไปอาจก่อให้เกิดความเสียหายแก่เทศบาล หรือกระทบต่อประโยชน์สาธารณะ

- ๑๑ -

(๔) กรณีอื่นในทำนองเดียวกับ (๑) (๒) หรือ (๓) ตามที่กำหนดในกฎกระทรวง ซึ่งออกตามความในกฎหมายว่าด้วยการจัดซื้อจัดจ้างและการบริหารพัสดุภาครัฐ

๑๑. การปฏิบัติตามกฎหมายและระเบียบ

ในระหว่างระยะเวลาการซื้อ ผู้ยื่นข้อเสนอที่ได้รับการคัดเลือกให้เป็นผู้ขายต้องปฏิบัติตามหลักเกณฑ์ที่กฎหมายและระเบียบได้กำหนดไว้โดยเคร่งครัด

๑๒. การประเมินผลการปฏิบัติงานของผู้ประกอบการ

เทศบาล สามารถนำผลการปฏิบัติงานแล้วเสร็จตามสัญญาของผู้ยื่นข้อเสนอที่ได้รับการคัดเลือกให้เป็นผู้ขายเพื่อนำมาประเมินผลการปฏิบัติงานของผู้ประกอบการ

ทั้งนี้ หากผู้ยื่นข้อเสนอที่ได้รับการคัดเลือกไม่ผ่านเกณฑ์ที่กำหนดจะถูกระงับการยื่นข้อเสนอหรือทำสัญญากับเทศบาล ไว้ชั่วคราว



กำหนดขอบข่ายของงานหรือรายละเอียด
คุณลักษณะเฉพาะของพัสดุที่จะซื้อหรือจ้าง กำหนดราคากลาง และหลักเกณฑ์
การพิจารณาครุภัณฑ์กีฬา จำนวน ๑๒ รายการ (ครั้งที่ ๓)

๑. หลักการและเหตุผล

เทศบาลเมืองบ้านสวน มีความประสงค์จะจัดซื้อครุภัณฑ์กีฬา จำนวน ๑๒ รายการ วงเงิน
งบประมาณ ๕๔๕,๐๐๐.๐๐ บาท (ห้าแสนสี่หมื่นห้าพันบาทถ้วน) เพื่อติดตั้งบริเวณชุมชนเพชรวิลล่า หมู่ที่ ๑
ตำบลหนองรี และชุมชนบ้านพักตำรวจ หมู่ที่ ๘ ตำบลบ้านสวน อำเภอเมืองชลบุรี จังหวัดชลบุรี สำหรับ
ให้บริการประชาชนในชุมชนและบริเวณใกล้เคียง

๒. วัตถุประสงค์

เพื่อส่งเสริมให้กลุ่มเด็ก เยาวชน และประชาชนในพื้นที่ มีอุปกรณ์ที่เหมาะสมสำหรับใช้
ออกกำลังกาย และใช้เวลาว่างให้เกิดประโยชน์ ห่างไกลจากอบายมุขและสิ่งเสพติด สำหรับให้บริการประชาชน
ที่อาศัยอยู่บริเวณชุมชนเพชรวิลล่า ชุมชนบ้านพักตำรวจและชุมชนใกล้เคียง

๓. คุณสมบัติของผู้ยื่นข้อเสนอ

- ๓.๑ มีความสามารถตามกฎหมาย
- ๓.๒ ไม่เป็นบุคคลล้มละลาย
- ๓.๓ ไม่อยู่ระหว่างเลิกกิจการ
- ๓.๔ ไม่เป็นบุคคลซึ่งอยู่ระหว่างถูกระงับการยื่นข้อเสนอหรือทำสัญญากับหน่วยงานของรัฐไว้
ชั่วคราว เนื่องจากเป็นผู้ที่ไม่ผ่านเกณฑ์การประเมินผลการปฏิบัติงานของผู้ประกอบการตามระเบียบที่
รัฐมนตรีว่าการกระทรวงการคลังกำหนดตามที่ประกาศเผยแพร่ในระบบเครือข่ายสารสนเทศของกรมบัญชีกลาง
- ๓.๕ ไม่เป็นบุคคลซึ่งถูกระงับชื่อไว้ในบัญชีรายชื่อผู้ทำงานและได้แจ้งเวียนชื่อให้เป็นผู้ทำงาน
ของหน่วยงานของรัฐในระบบเครือข่ายสารสนเทศของกรมบัญชีกลาง ซึ่งรวมถึงนิติบุคคลที่ผู้ทำงานเป็นหุ้นส่วน
ผู้จัดการ กรรมการผู้จัดการ ผู้บริหาร ผู้มีอำนาจในการดำเนินงานในกิจการของนิติบุคคลนั้นด้วย
- ๓.๖ มีคุณสมบัติและไม่มีลักษณะต้องห้ามตามที่คณะกรรมการนโยบายการจัดซื้อจัดจ้างและ
การบริหารพัสดุภาครัฐกำหนดในราชกิจจานุเบกษา
- ๓.๗ เป็นบุคคลธรรมดาหรือนิติบุคคลผู้มีอาชีพขายพัสดุดังกล่าว
- ๓.๘ ไม่เป็นผู้มีผลประโยชน์ร่วมกันกับผู้ยื่นข้อเสนอรายอื่นที่เข้ายื่นข้อเสนอให้แก่เทศบาล
เมืองบ้านสวน ณ วันได้รับหนังสือเชิญชวน หรือไม่เป็นผู้กระทำการอันเป็นการขัดขวางการแข่งขันราคา
อย่างเป็นธรรมในการจัดซื้อโดยวิธีคัดเลือกครั้งนี้
- ๓.๙ ไม่เป็นผู้ได้รับเอกสิทธิ์หรือความคุ้มกัน ซึ่งอาจปฏิเสธไม่ยอมขึ้นศาลไทย เว้นแต่รัฐบาล
ของผู้ยื่นข้อเสนอได้มีคำสั่งให้สละสิทธิ์ความคุ้มกันเช่นนั้น
- ๓.๑๐ ผู้ยื่นข้อเสนอต้องลงทะเบียนในระบบจัดซื้อจัดจ้างภาครัฐด้วยระบบอิเล็กทรอนิกส์
(e-Government Procurement : e-GP) ของกรมบัญชีกลาง

สำเนาถูกต้อง

คณะกรรมการกำหนดคุณลักษณะฯ



(นางกัญญาพัช กองช่าง)

เจ้าพนักงานธุรการชำนาญงาน



นางกัญญาพัช กองช่าง
กรรมการ/เลขาฯ

(.....)

นางสาวสิริวิ วงษ์บำรุงจิตร
ประธานกรรมการ

(.....)

นางสาวพิมพ์ภรณ์ บัญยะสิมะ
กรรมการ

๓.๑๑ ผู้เสนอราคาต้องเป็นผู้ผลิต หรือผู้แทนจำหน่ายที่ได้รับการแต่งตั้งเป็นตัวแทนจำหน่าย เครื่องเล่นและเครื่องออกกำลังกายกลางแจ้งที่เสนอ จากบริษัทผู้ผลิตเครื่องเล่นและเครื่องออกกำลังกาย กลางแจ้งโดยตรง/ผู้แทนจำหน่าย ในปีปัจจุบัน โดยต้องยื่นหลักฐานแสดงการเป็นผู้ผลิต หรือการแต่งตั้งเป็น ผู้แทนจำหน่าย เพื่อประกอบการพิจารณาเป็นผู้มีคุณสมบัติเบื้องต้นในการเสนอราคา

๓.๑๒ ผู้เสนอราคาต้องเป็นผู้ผลิต หรือผู้แทนจำหน่ายที่ได้รับการแต่งตั้งเป็นตัวแทนจำหน่าย จากโรงงานผู้ผลิตที่ได้รับอนุญาตประกอบกิจการโรงงานประเภทที่ ๓ จากกระทรวงอุตสาหกรรม (รง.๔) โดยต้องยื่น หลักฐานแสดงการได้รับอนุญาตประกอบกิจการ เพื่อประกอบการพิจารณาเป็นผู้มีคุณสมบัติเบื้องต้นในการ เสนอราคา

๓.๑๓ ผู้เสนอราคาต้องเป็นผู้ผลิต หรือผู้แทนจำหน่ายที่ได้รับการแต่งตั้งเป็นตัวแทนจำหน่าย จากโรงงานผู้ผลิตที่ได้รับการรับรองคุณภาพ โดยต้องยื่นหลักฐานแสดงการเป็นผู้ได้รับการรับรองคุณภาพ เพื่อประกอบการพิจารณาเป็นผู้มีคุณสมบัติเบื้องต้นในการเสนอราคา

๔. รายละเอียดคุณลักษณะของครุภัณฑ์กีฬาและขอบเขตของงาน

เทศบาลเมืองบ้านสวน มีความประสงค์จะจัดซื้อครุภัณฑ์กีฬา จำนวน ๑๒ รายการ วงเงิน งบประมาณ ๕๔๕,๐๐๐ บาท (ห้าแสนสี่หมื่นห้าพันบาทถ้วน) ปรากฏในแผนพัฒนาท้องถิ่น (พ.ศ. ๒๕๖๑ – ๒๕๖๕) ฉบับเพิ่มเติม ครั้งที่ ๕/๒๕๖๓ ตั้งไว้ในเทศบัญญัติงบประมาณรายจ่าย ประจำปีงบประมาณ พ.ศ. ๒๕๖๔ ตามโครงการติดตั้ง เครื่องออกกำลังกายกลางแจ้ง บริเวณชุมชนเพชรวิลาห์ หมู่ที่ ๑ ตำบลหนองรี งบประมาณ ๒๗๕,๐๐๐ บาท และโครงการจัดซื้อเครื่องเล่นสนามพร้อมติดตั้ง บริเวณสนามเทพจำนงค์ ชุมชนบ้านพักตำรวจ หมู่ที่ ๘ ตำบลบ้านสวน งบประมาณ ๒๗๐,๐๐๐ บาท มีรายละเอียดดังนี้

ลำดับ	รายการ	ราคาตาม งบประมาณ	จำนวน จัดทำ	วงเงินรวม
๑	เครื่องบริหารไหล่และขา	๒๔,๕๐๐	๑	๒๔,๕๐๐
๒	เครื่องเดินคู่	๒๘,๕๐๐	๑	๒๘,๕๐๐
๓	เครื่องกรรเชียงบก	๒๔,๕๐๐	๑	๒๔,๕๐๐
๔	เครื่องลูกตุ้มแกว่งตัว	๒๗,๕๐๐	๑	๒๗,๕๐๐
๕	อุปกรณ์บริหารแขน-หัวไหล่-หน้าอก (แบบดึงยกตัว)	๒๒,๐๐๐	๑	๒๒,๐๐๐
๖	อุปกรณ์บิดเอวแบบยืน ๓ ที่	๒๔,๕๐๐	๑	๒๔,๕๐๐
๗	อุปกรณ์เอนปั่นจักรยาน	๒๓,๕๐๐	๑	๒๓,๕๐๐
๘	อุปกรณ์ม้าโยกบริหารแขน-ขา-หน้าท้อง	๒๓,๕๐๐	๑	๒๓,๕๐๐
๙	อุปกรณ์เดินสลับแขน-ขาแนวราบ	๒๓,๕๐๐	๑	๒๓,๕๐๐
๑๐	อุปกรณ์เดินอากาศไร้อากาศกระแทกคู่	๒๘,๕๐๐	๑	๒๘,๕๐๐
๑๑	อุปกรณ์ ยกน้ำหนัก (แบบนอน)	๒๔,๕๐๐	๑	๒๔,๕๐๐
๑๒	เครื่องเล่นสนามขนาดไม่น้อยกว่า ๗๕๐x๗๐๐x๔๕๐ เซนติเมตร	๒๗๐,๐๐๐	๑	๒๗๐,๐๐๐
รวมทั้งสิ้น				๕๔๕,๐๐๐

สำเนาถูกต้อง

Ph

(นางกัญญาพัช กองช้าง)

เจ้าพนักงานธุรการชำนาญงาน

Ph

นางกัญญาพัช กองช้าง
กรรมการ/เลขา

คณะกรรมการกำหนดหลักเกณฑ์ฯ

Ph

นางสาวพิมพ์ภรณ์ บุญยะลิมา
กรรมการ

Ph
นางสาวสิริวี วงษ์บำรุงจิตต์
ประธานกรรมการ

รายละเอียดคุณลักษณะเฉพาะของครุภัณฑ์กีฬา

๔.๑ เครื่องบริหารไหล่และขา



ขนาดไม่น้อยกว่า กว้าง ๐.๕๐ เมตร ยาว ๑.๐๐ เมตร สูง ๑.๕๐ เมตร

ลำดับ	รายการ	วัสดุ	ขนาด/ชนิด
๑	โครงสร้างหลัก	เหล็กกลม	ขนาดเส้นผ่านศูนย์กลางไม่น้อยกว่า ๔ นิ้ว หนาไม่น้อยกว่า ๒.๓ มิลลิเมตร เคลือบด้วยน้ำยากันสนิม (ซิงค์ฟอสเฟต)
๒	โครงสร้างรอง	เหล็กกลม	ขนาดเส้นผ่านศูนย์กลางไม่น้อยกว่า ๑.๒๕ นิ้ว หนาไม่น้อยกว่า ๒.๓ มิลลิเมตร เคลือบด้วยน้ำยากันสนิม (ซิงค์ฟอสเฟต)
๓	เบาะนั่งเหยียบ	พลาสติก	- ขนาดไม่น้อยกว่า ๑๙ x ๓๗ x ๕ เซนติเมตร มีปุ่มกันลื่น - พลาสติกชนิด LLDPE ทนต่อแสง UV และความร้อน พลาสติกที่ใช้ต้องเป็นโพลีเอทิลีน PE เป็นเม็ดใหม่ ๑๐๐% ไม่มีส่วนประกอบของไฟเบอร์กลาส ได้รับมาตรฐานอุตสาหกรรม มอก.๘๑๖-๒๕๕๖ จากกระทรวงอุตสาหกรรม และเอกสารรับรองรายงานการทดสอบชิ้นส่วนพลาสติกเป็นชนิดวัตถุ Polyethylene (PE) จากกรมวิทยาศาสตร์บริการ
๔	มือจับ	พลาสติก	POLYVINYL CHLORIDE ทนต่อแสง UV และความร้อน พลาสติกที่ใช้ต้องเป็นเม็ดใหม่ ๑๐๐ % ไม่มีส่วนประกอบของไฟเบอร์กลาส
๕	ฝาครอบเพลท	พลาสติก	ขนาดเส้นผ่านศูนย์กลางไม่น้อยกว่า ๒๕ x ๒๕ x ๗ เซนติเมตร
๖	เบาะยึดอุปกรณ์	เหล็กเพลททรงกลม	ความหนาไม่น้อยกว่า ๖ มิลลิเมตร เจาะรูสำหรับยึดนอต เคลือบด้วยน้ำยากันสนิม (ซิงค์ฟอสเฟต)
๗	สี	สีฝุ่น	อบด้วยอุณหภูมิ ๒๐๐ องศา

หมายเหตุ สามารถใช้งานได้ ๑ คน

สำเนาถูกต้อง

(Signature)

(นางกัญญาพัช กองช่าง)

เจ้าพนักงานธุรการชำนาญงาน

คณะกรรมการกำหนดหลักเกณฑ์ฯ

(Signature)
นางสาวสิริวี วงษ์บำรุงจิตร
ประธานกรรมการ

(Signature)
นางสาวพิมพ์ภิรมย์ บุญยะสิมะ
กรรมการ

(Signature)
นางกัญญาพัช กองช่าง
กรรมการ/เลขาฯ

๔.๒ เครื่องเดินคู่

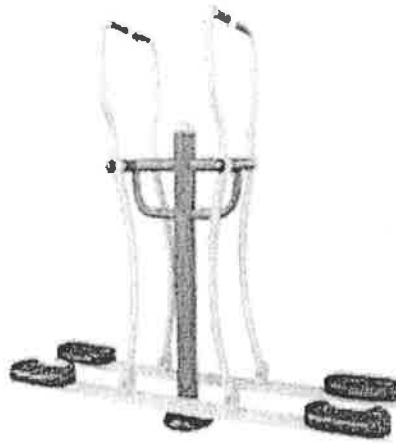

ขนาดไม่น้อยกว่า กว้าง ๐.๕๐ เมตร ยาว ๑.๙๐ เมตร สูง ๑.๕๐ เมตร

ลำดับ	รายการ	วัสดุ	ขนาด/ชนิด
๑	โครงสร้างหลัก	เหล็กกลม	ขนาดเส้นผ่านศูนย์กลางไม่น้อยกว่า ๔ นิ้ว หนาไม่น้อยกว่า ๒.๓ มิลลิเมตร เคลือบด้วยน้ำยากันสนิม (ซิงค์ฟอสเฟต)
๒	โครงสร้างรอง	เหล็กกลม	ขนาดเส้นผ่านศูนย์กลางไม่น้อยกว่า ๑.๒๕ นิ้ว หนาไม่น้อยกว่า ๒.๓ มิลลิเมตร เคลือบด้วยน้ำยากันสนิม (ซิงค์ฟอสเฟต)
๓	แป้นเท้าเหยียบ	พลาสติก	- ขนาดไม่น้อยกว่า ๑๙ x ๓๗ x ๕ เซนติเมตร มีปุ่มกันลื่น - พลาสติกชนิด LLDPE ทนต่อแสง UV และความร้อน พลาสติกที่ใช้ต้องเป็นโพลีเอทธีลีน PE เป็นเม็ดใหม่ ๑๐๐% ไม่มีส่วนประกอบของไฟเบอร์กลาส ได้รับมาตรฐานอุตสาหกรรม มอก.๘๑๖-๒๕๕๖ จากกระทรวงอุตสาหกรรม และเอกสารรับรองรายงานการทดสอบชิ้นส่วนพลาสติกเป็นชนิดวัตถุ Polyethylene (PE) จากกรมวิทยาศาสตร์บริการ
๔	มือจับ	พลาสติก	POLYVINYL CHLORIDE ทนต่อแสง UV และความร้อน พลาสติกที่ใช้ต้องเป็นเม็ดใหม่ ๑๐๐% ไม่มีส่วนประกอบของไฟเบอร์กลาส
๕	ฝาครอบเพลท	พลาสติก	ขนาดเส้นผ่านศูนย์กลางไม่น้อยกว่า ๒๕ x ๒๕ x ๗ เซนติเมตร
๖	แป้นยึดอุปกรณ์	เหล็กเพลท ทรงกลม	ความหนาไม่น้อยกว่า ๖ มิลลิเมตร เจาะรูสำหรับยึดนอต เคลือบด้วยน้ำยากันสนิม (ซิงค์ฟอสเฟต)
๗	สี	สีฝุ่น	อบด้วยอุณหภูมิ ๒๐๐ องศา

หมายเหตุ สามารถใช้งานได้พร้อมกัน ๒ คน

สำเนาถูกต้อง

(นางกัญญาพัช กองช่าง)
เจ้าพนักงานธุรการชำนาญงาน

คณะกรรมการกำหนดหลักเกณฑ์ฯ

(.....)
นางสาวสิริวี วงษ์บำรุงจิตร
ประธานกรรมการ

(.....)
นางสาวพิมพ์ภรณ์ บัญยะสิมะ
กรรมการ

(.....)
นางกัญญาพัช กองช่าง
กรรมการ/เลขาฯ

๔.๓ เครื่องกรรเชียงบก



ขนาดไม่น้อยกว่า กว้าง ๐.๘๐ เมตร สูง ๑.๐๐ เมตร ยาว ๑.๐๐ เมตร

ลำดับ	รายการ	วัสดุ	ขนาด/ชนิด
๑	โครงสร้างหลัก	เหล็กกลม	ขนาดเส้นผ่านศูนย์กลางไม่น้อยกว่า ๓ นิ้ว และ ๒ นิ้ว หนาไม่น้อยกว่า ๒.๓ มิลลิเมตร เคลือบด้วยน้ำยากันสนิม (ซิงค์ฟอสเฟต)
๒	โครงสร้างรอง	เหล็กกลม	ขนาดเส้นผ่านศูนย์กลางไม่น้อยกว่า ๑.๒๕ นิ้ว หนาไม่น้อยกว่า ๒.๓ มิลลิเมตร เคลือบด้วยน้ำยากันสนิม (ซิงค์ฟอสเฟต)
๓	ที่นั่งและพนักพิง	พลาสติก	- ขนาดไม่น้อยกว่า ๒๗ x ๓๖ x ๕ เซนติเมตร - พลาสติกชนิด LLDPE ทนต่อแสง UV และความร้อน พลาสติกที่ใช้ต้องเป็นโพลีเอทิลีน PE เป็นเม็ดใหม่ ๑๐๐% ไม่มีส่วนประกอบของไฟเบอร์กลาส ได้รับมาตรฐานอุตสาหกรรม มอก.๘๑๖-๒๕๕๖ จากกระทรวงอุตสาหกรรม และเอกสารรับรองรายงานการทดสอบชิ้นส่วนพลาสติกเป็นชนิดวัตถุ Polyethylene (PE) จากกรมวิทยาศาสตร์บริการ
๔	มือจับ	พลาสติก	POLYVINYL CHLORIDE ทนต่อแสง UV และความร้อน พลาสติกที่ใช้ต้องเป็นเม็ดใหม่ ๑๐๐% ไม่มีส่วนประกอบของไฟเบอร์กลาส
๕	ฝาครอบเฟลท	พลาสติก	ขนาดเส้นผ่านศูนย์กลางไม่น้อยกว่า ๒๕ x ๒๕ x ๗ เซนติเมตร
๖	แป้นยึดอุปกรณ์	เหล็กเพลท ทรงกลม	ความหนาไม่น้อยกว่า ๖ มิลลิเมตร เจาะรูสำหรับยึดนอต เคลือบด้วยน้ำยากันสนิม (ซิงค์ฟอสเฟต)
๗	ล้อ	ล้อฟลู่น	อบด้วยอุณหภูมิ ๒๐๐ องศา

หมายเหตุ สามารถใช้งานได้ ๑ คน

คณะกรรมการกำหนดหลักเกณฑ์ฯ

สำเนาถูกต้อง

(นางกัญญาพัช กองช้าง)

เจ้าพนักงานธุรการชำนาญงาน

(.....)
นางสาวสิริวี วงษ์บำรุงจิตร
ประธานกรรมการ

(.....)
นางสาวพิมพ์ภรณ์ บุษยะสิมะ
กรรมการ

(.....)
นางกัญญาพัช กองช้าง
กรรมการ/เลขาฯ

๔.๔ เครื่องลูกตุ้มแกว่งตัว



ขนาดไม่น้อยกว่า กว้าง ๑.๐๐ เมตร ยาว ๐.๘๐ เมตร สูง ๑.๒๐ เมตร

ลำดับ	รายการ	วัสดุ	ขนาด/ชนิด
๑	โครงสร้างหลัก	เหล็กกลม	ขนาดเส้นผ่านศูนย์กลางไม่น้อยกว่า ๔ นิ้ว หนาไม่น้อยกว่า ๒.๓ มิลลิเมตร เคลือบด้วยน้ำยากันสนิม (ซิงค์ฟอสเฟต)
๒	โครงสร้างรอง	เหล็กกลม	ขนาดเส้นผ่านศูนย์กลางไม่น้อยกว่า ๑.๒๕ นิ้ว หนาไม่น้อยกว่า ๒.๓ มิลลิเมตร เคลือบด้วยน้ำยากันสนิม (ซิงค์ฟอสเฟต)
๓	แป้นเท้าเหยียบ	พลาสติก	- ขนาดไม่น้อยกว่า ๓๕ x ๓๕ x ๗ เซนติเมตร มีปุ่มกันลื่น - พลาสติกชนิด LLDPE ทนต่อแสง UV และความชื้น พลาสติกที่ใช้ต้องเป็นโพลีเอทิลีน PE เป็นเม็ดใหม่ ๑๐๐% ไม่มีส่วนประกอบของไฟเบอร์กลาส ได้รับมาตรฐานอุตสาหกรรม มอก.๘๑๖-๒๕๕๖ จากกระทรวงอุตสาหกรรม และเอกสารรับรองรายงานการทดสอบชิ้นส่วนพลาสติกเป็นชนิดวัตถุ Polyethytene (PE) จากกรมวิทยาศาสตร์บริการ
๔	มือจับ	พลาสติก	POLYVINYL CHOLIDE ทนต่อแสง UV และความชื้น พลาสติกที่ใช้ต้องเป็นเม็ดใหม่ ๑๐๐% ไม่มีส่วนประกอบของไฟเบอร์กลาส
๕	ฝาครอบเพลท	พลาสติก	ขนาดเส้นผ่านศูนย์กลางไม่น้อยกว่า ๒๕ x ๒๕ x ๗ เซนติเมตร
๖	แป้นยึดอุปกรณ์	เหล็กเพลท ทรงกลม	ความหนาไม่น้อยกว่า ๖ มิลลิเมตร เจาะรูสำหรับยึดนอต เคลือบด้วยน้ำยากันสนิม (ซิงค์ฟอสเฟต)
๗	สี	สีฝุ่น	อบด้วยอุณหภูมิ ๒๐๐ องศา

หมายเหตุ สามารถใช้งานได้พร้อมกัน ๒ คน

สำเนาถูกต้อง

(นางกัญญาพัช กองช้าง)

เจ้าพนักงานธุรการชำนาญงาน

คณะกรรมการกำหนดหลักเกณฑ์ฯ

(นางกัญญาพัช กองช้าง)

กรรมการ/เลขาฯ

นางสาวสิริวี วงษ์บำรุงจิตร
ประธานกรรมการ

นางสาวพิมพ์ภิรมย์ บุญยะสิมะ
กรรมการ

๔.๕ อุปกรณ์บริหารแขน-หัวไหล่-หน้าอก (แบบดึงยกตัว)

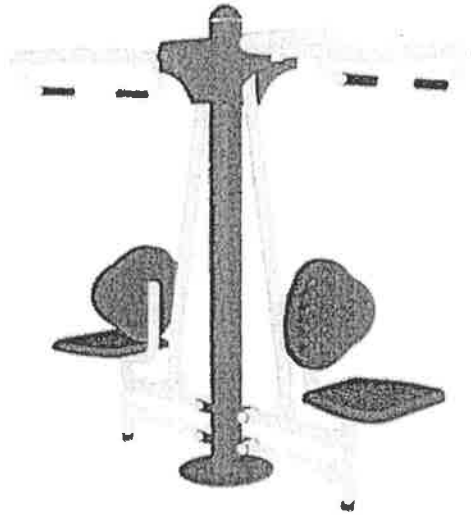

ขนาดไม่น้อยกว่า กว้าง ๐.๖๐ เมตร ยาว ๑.๐๐ เมตร สูง ๑.๗๐ เมตร

ลำดับ	รายการ	วัสดุ	ขนาด/ชนิด
๑	โครงสร้างหลัก	เหล็กกลม	ขนาดเส้นผ่านศูนย์กลางไม่น้อยกว่า ๔ นิ้ว หนาไม่น้อยกว่า ๒.๓ มิลลิเมตร เคลือบด้วยน้ำยากันสนิม (ซิงค์ฟอสเฟต)
๒	ด้ามจับ/ขายึดหลัง	เหล็กกลม	ขนาดเส้นผ่านศูนย์กลางไม่น้อยกว่า ๑.๕ นิ้ว หนาไม่น้อยกว่า ๒.๓ มิลลิเมตร เคลือบด้วยน้ำยากันสนิม (ซิงค์ฟอสเฟต)
๓	คานชัก	เหล็กกลม	ขนาดเส้นผ่านศูนย์กลางไม่น้อยกว่า ๑.๕ นิ้ว ความหนาไม่น้อยกว่า ๒.๓ มิลลิเมตร เคลือบด้วยน้ำยากันสนิม (ซิงค์ฟอสเฟต)
๔	มือจับ	พลาสติก	POLYVINYL CHLORIDE ทนต่อแสง UV และความร้อน พลาสติกที่ใช้ต้องเป็นเม็ดใหม่ ๑๐๐% ไม่มีส่วนประกอบของไฟเบอร์กลาส
๕	ที่พิง	พลาสติก	- ความกว้างไม่น้อยกว่า ๓๐ เซนติเมตร ยาวไม่น้อยกว่า ๓๘ เซนติเมตร หนาไม่น้อยกว่า ๑ นิ้ว จำนวน ๒ ชิ้น (โค้งรับแผ่นหลัง) - พลาสติกชนิด LLDPE ทนต่อแสง UV และความร้อน พลาสติกที่ใช้ต้องเป็นโพลีเอทิลีน PE เป็นเม็ดใหม่ ๑๐๐% ไม่มีส่วนประกอบของไฟเบอร์กลาส ได้รับมาตรฐานอุตสาหกรรม มอก.๘๑๖-๒๕๕๖ จากกระทรวงอุตสาหกรรม และเอกสารรับรองรายงานการทดสอบชิ้นส่วนพลาสติกเป็นชนิดวัตถุ Polyethylene (PE) จากกรมวิทยาศาสตร์บริการ

คณะกรรมการกำหนดหลักเกณฑ์ฯ

(.....)
นางสาวสิริวี วงษ์บำรุงจิตร
ประธานกรรมการ

(.....)
นางสาวพิมพ์ภรณ์ บัญยะสิริ
กรรมการ

สำเนาถูกต้อง

(.....)
(นางกัญญาพัช กองช้าง)
เจ้าพนักงานธุรการชำนาญงาน
(.....)
นางกัญญาพัช กองช้าง
กรรมการ/เลขาฯ

ลำดับ	รายการ	วัสดุ	ขนาด/ชนิด
๖	ที่นั่ง	พลาสติก	- ความกว้างไม่น้อยกว่า ๓๐ เซนติเมตร ยาวไม่น้อยกว่า ๓๘ เซนติเมตร หนาไม่น้อยกว่า ๑ นิ้ว จำนวน ๒ ชั้น - พลาสติกชนิด LLDPE ทนต่อแสง UV และความร้อน พลาสติกต้องที่ใช้เป็นโพลีเอทิลีน PE เป็นเม็ดใหม่ ๑๐๐% ไม่มีส่วนผสมของไฟเบอร์กลาส ได้รับมาตรฐานอุตสาหกรรม มอก.๘๑๖-๒๕๕๖ จากกระทรวงอุตสาหกรรม และเอกสารรับรองรายงานการทดสอบชิ้นส่วนพลาสติกเป็นชนิดวัตถุ Polyethytene (PE) จากกรมวิทยาศาสตร์บริการ
๗	ที่ครอบเสา	เหล็กปั๊มขึ้นรูปทรงกลม	ขนาดเส้นผ่านศูนย์กลางไม่น้อยกว่า ๔ นิ้ว เคลือบด้วยน้ำยากันสนิม (ซิงค์ฟอสเฟต)
๘	ยางกันกระแทก	ยางขึ้นรูป	ทำจากยูริเทรนใส มีลักษณะที่เหนียวไม่แตกง่าย
๙	แป้นยึดอุปกรณ์	เหล็กเพลททรงกลม	ความหนาไม่น้อยกว่า ๖ มิลลิเมตร เจาะรูสำหรับยึดนอต เคลือบด้วยน้ำยากันสนิม (ซิงค์ฟอสเฟต)
๑๐	สี	สีฝุ่น	อบด้วยอุณหภูมิ ๒๐๐ องศา

หมายเหตุ สามารถใช้งานได้พร้อมกัน ๒ คน

คณะกรรมการกำหนดหลักเกณฑ์ฯ

(.....)
นางสาวสิริวี วงษ์บำรุงจิตร
ประธานกรรมการ

(.....)
นางสาวพิมพ์ภิรมย์ บุญยะสิมะ
กรรมการ

สำเนาถูกต้อง
(.....)
(นางกัญญาพัช กongsang)
เจ้าพนักงานธุรการชำนาญงาน
(.....)
นางกัญญาพัช กongsang
กรรมการ/เลขาฯ

๔.๖ อุปกรณ์บีดอวแบบยื่น ๓ ที

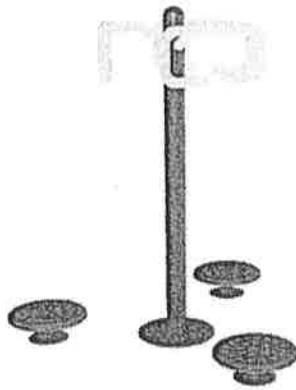

ขนาดไม่น้อยกว่า กว้าง ๐.๖๐ เมตร ยาว ๐.๖๐ เมตร สูง ๑.๕๐ เมตร

ลำดับ	รายการ	วัสดุ	ขนาด/ชนิด
๑	โครงสร้างหลัก	เหล็กกลม	ขนาดเส้นผ่านศูนย์กลางไม่น้อยกว่า ๔ นิ้ว หนาไม่น้อยกว่า ๒.๓ มิลลิเมตร เคลือบด้วยน้ำยากันสนิม (ซิงค์ฟอสเฟต)
๒	ด้ามจับ	เหล็กกลม	ขนาดเส้นผ่านศูนย์กลางไม่น้อยกว่า ๑.๕ นิ้ว หนาไม่น้อยกว่า ๒.๓ มิลลิเมตร เคลือบด้วยน้ำยากันสนิม (ซิงค์ฟอสเฟต)
๓	แป้นเท้าเหยียบ	พลาสติก	- ขนาดเส้นผ่านศูนย์กลางไม่น้อยกว่า ๓๐ เซนติเมตร หนาไม่น้อยกว่า ๑ นิ้ว จำนวน ๓ ชั้น มีปุ่มกันลื่น - พลาสติกชนิด LLDPE ทนต่อแสง UV และความชื้น พลาสติกที่ใช้ต้องเป็นโพลีเอทิลีน PE เป็นเม็ดใหม่ ๑๐๐% ไม่มีส่วนผสมของไฟเบอร์กลาส ได้รับมาตรฐานอุตสาหกรรม มอก.๘๑๖-๒๕๕๖ จากกระทรวงอุตสาหกรรม และเอกสารรับรองรายงานการทดสอบชิ้นส่วนพลาสติกเป็นชนิดวัตถุ Polyethytene (PE) จากกรมวิทยาศาสตร์บริการ
๔	ที่ครอบหัวเสา	เหล็กปั๊มขึ้นรูป	ทรงโดม ขนาดเส้นผ่านศูนย์กลางไม่น้อยกว่า ๔ นิ้ว เคลือบด้วยน้ำยากันสนิม (ซิงค์ฟอสเฟต)
๕	แป้นยึดอุปกรณ์	เหล็กเพลท ทรงกลม	ความหนาไม่น้อยกว่า ๖ มิลลิเมตร เจาะรูสำหรับยึดนอต เคลือบด้วยน้ำยากันสนิม (ซิงค์ฟอสเฟต)
๖	สี	สีฝุ่น	อบด้วยอุณหภูมิ ๒๐๐ องศา

หมายเหตุ สามารถใช้งานได้พร้อมกัน ๓ คน

สำเนาถูกต้อง

(นางกัญญาพัช กองช้าง)

เจ้าพนักงานธุรการชำนาญงาน

คณะกรรมการกำหนดหลักเกณฑ์ฯ

(.....)
นางสาวสิริวี วงษ์บำรุงจิตร
ประธานกรรมการ

(.....)
นางสาวพิมพ์ภรณ์ บุษยะสิมะ
กรรมการ

(.....)
นางกัญญาพัช กองช้าง
กรรมการ/เลขานุการ

๔.๗ อุปกรณ์เอนปั่นจักรยาน

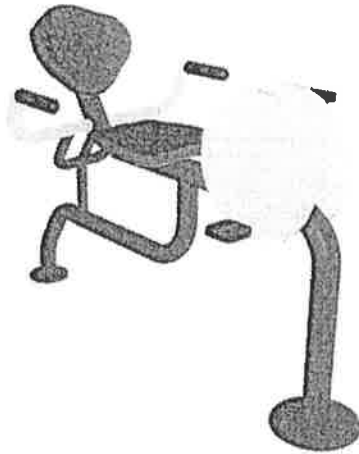

ขนาดไม่น้อยกว่า กว้าง ๐.๖๐ เมตร ยาว ๑.๐๐ เมตร สูง ๑.๒๐ เมตร

ลำดับ	รายการ	วัสดุ	ขนาด/ชนิด
๑	โครงสร้างหลัก	เหล็กกลม	ขนาดเส้นผ่านศูนย์กลางไม่น้อยกว่า ๓ นิ้ว หนาไม่น้อยกว่า ๒.๓ มิลลิเมตร เคลือบด้วยน้ำยากันสนิม (ซิงค์ฟอสเฟต)
๒	ด้ามจับ	เหล็กกลม	ขนาดเส้นผ่านศูนย์กลางไม่น้อยกว่า ๑ นิ้ว หนาไม่น้อยกว่า ๒.๓ มิลลิเมตร เคลือบด้วยน้ำยากันสนิม (ซิงค์ฟอสเฟต)
๓	มือจับ	พลาสติก	POLYVINYL CHLORIDE ทนต่อแสง UV และความร้อน พลาสติกที่ใช้ต้องเป็นเม็ดใหม่ ๑๐๐% ไม่มีส่วนประกอบของไฟเบอร์กลาส
๔	ที่พิง	พลาสติก	- ความกว้างไม่น้อยกว่า ๓๐ เซนติเมตร ยาวไม่น้อยกว่า ๓๘ เซนติเมตร หนาไม่น้อยกว่า ๑ นิ้ว จำนวน ๑ ชิ้น โค้งรับแผ่นหลัง - พลาสติกชนิด LLDPE ทนต่อแสง UV และความร้อน พลาสติกที่ใช้ต้องเป็นโพลีเอทิลีน PE เป็นเม็ดใหม่ ๑๐๐% ไม่มีส่วนประกอบของไฟเบอร์กลาส ได้รับมาตรฐานอุตสาหกรรม มอก.๘๑๖-๒๕๕๖ จากกระทรวงอุตสาหกรรม และเอกสารรับรองรายงานการทดสอบชิ้นส่วนพลาสติกเป็นชนิดวัตถุ Polyethylene (PE) จากกรมวิทยาศาสตร์บริการ

สำเนาถูกต้อง

(นางกัญญาพัช กองช้าง)

เจ้าพนักงานธุรการชำนาญงาน

คณะกรรมการกำหนดหลักเกณฑ์ฯ

(.....)
นางสาวสิริวี วงษ์บำรุงจิตร
ประธานกรรมการ

(.....)
นางสาวพิมพ์ภรณ์ บัญยะสิมะ
กรรมการ

(.....)
นางกัญญาพัช กองช้าง
กรรมการ/เลขาฯ

ลำดับ	รายการ	วัสดุ	ขนาด/ชนิด
๕	ที่นั่ง	พลาสติก	- ความกว้างไม่น้อยกว่า ๓๐ เซนติเมตร ยาวไม่น้อยกว่า ๓๘ เซนติเมตร หนาไม่น้อยกว่า ๑ นิ้ว จำนวน ๑ ชั้น มีลายนูน - พลาสติกชนิด LLDPE ทนต่อแสง UV และความร้อน พลาสติกที่ใช้ต้องเป็นโพลีเอทิลีน PE เป็นเม็ดใหม่ ๑๐๐% ไม่มีส่วนผสมของไฟเบอร์กลาส ได้รับมาตรฐานอุตสาหกรรม มอก.๘๑๖-๒๕๕๖ จากกระทรวงอุตสาหกรรมและเอกสารรับรองรายงานการทดสอบชิ้นส่วนพลาสติกเป็นชนิดวัตถุ Polyethylene (PE) จากกรมวิทยาศาสตร์บริการ
๖	ล้อปั่น	เหล็กเพลท ทรงกลม	ขนาดเส้นผ่าศูนย์กลางไม่น้อยกว่า ๔๐ เซนติเมตร หนาไม่น้อยกว่า ๑๐ มิลลิเมตร เคลือบด้วยน้ำยากันสนิม (ซิงค์ฟอสเฟต)
๗	บันได	พลาสติก	- ความกว้างไม่น้อยกว่า ๓ นิ้ว ความยาวไม่น้อยกว่า ๓ นิ้ว - พลาสติกชนิด LLDPE ทนต่อแสง UV และความร้อน พลาสติกที่ใช้ต้องเป็นโพลีเอทิลีน PE เป็นเม็ดใหม่ ๑๐๐% ไม่มีส่วนผสมของไฟเบอร์กลาส ได้รับมาตรฐานอุตสาหกรรม มอก.๘๑๖-๒๕๕๖ จากกระทรวงอุตสาหกรรม และเอกสารรับรองรายงานการทดสอบชิ้นส่วนพลาสติกเป็นชนิดวัตถุ Polyethylene (PE) จากกรมวิทยาศาสตร์บริการ
๘	แป้นยึด อุปกรณ์	เหล็กเพลท ทรงกลม	ความหนาไม่น้อยกว่า ๖ มิลลิเมตร เจาะรูสำหรับยึดนอต เคลือบด้วยน้ำยากันสนิม (ซิงค์ฟอสเฟต)
๙	สี	สีฝุ่น	อบด้วยอุณหภูมิ ๒๐๐ องศา

หมายเหตุ สามารถใช้งานได้ ๑ คน

คณะกรรมการกำหนดหลักเกณฑ์ฯ

(.....)
นางสาวสิริวี วงษ์บำรุงจิตร
ประธานกรรมการ

(.....)
นางสาวพิมพ์ภรณ์ บัญยะสิมะ
กรรมการ

สำเนาถูกต้อง

(นางกัญญาพัช กองช้าง)
เจ้าพนักงานธุรการชำนาญงาน

(.....)
นางกัญญาพัช กองช้าง
กรรมการ/เลขาฯ

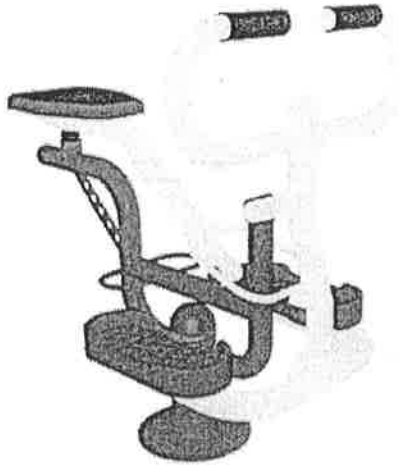
๔.๘ อุปกรณ์ฆ่าโยกบริหารแขน-ขา-หน้าท้อง



ขนาดไม่น้อยกว่า กว้าง ๐.๕๐ เมตร ยาว ๑.๐๐ เมตร สูง ๑.๒๐ เมตร

ลำดับ	รายการ	วัสดุ	ขนาด/ชนิด
๑	โครงสร้างหลัก	เหล็กกลม	ขนาดเส้นผ่านศูนย์กลางไม่น้อยกว่า ๔ นิ้ว หนาไม่น้อยกว่า ๒.๓ มิลลิเมตร เคลือบด้วยน้ำยากันสนิม (ซิงค์ฟอสเฟต)
๒	โครงสร้างชุดโยก	เหล็กกลม	ขนาดเส้นผ่านศูนย์กลางไม่น้อยกว่า ๒ นิ้ว ความหนา ไม่น้อยกว่า ๒.๓ มิลลิเมตร เคลือบด้วยน้ำยากันสนิม (ซิงค์ฟอสเฟต)
๓	ด้ามจับ	เหล็กกลม	ขนาดเส้นผ่านศูนย์กลางไม่น้อยกว่า ๑.๕ นิ้ว ความหนาไม่น้อยกว่า ๒.๓ มิลลิเมตร เคลือบด้วยน้ำยากันสนิม (ซิงค์ฟอสเฟต)
๔	ที่นั่ง	พลาสติก	- ความหนาไม่น้อยกว่า ๑ นิ้ว จำนวน ๑ ชิ้น (ทรงเบาะจักรยาน) - พลาสติกชนิด LLDPE ทนต่อแสง UV และความร้อน พลาสติกที่ใช้ต้องเป็นโพลีเอทิลีน PE เป็นเม็ดใหม่ ๑๐๐% ไม่มี ส่วนประกอบของไฟเบอร์กลาส ได้รับมาตรฐานอุตสาหกรรม มอก.๘๑๖-๒๕๕๖ จากกระทรวงอุตสาหกรรม และเอกสารรับรอง รายงานการทดสอบชิ้นส่วนพลาสติกเป็นชนิดวัตถุ Polyethylene (PE) จากกรมวิทยาศาสตร์บริการ

คณะกรรมการกำหนดหลักเกณฑ์ฯ

สำเนาถูกต้อง

(นางกัญญาพัช กอนข่าง)

เจ้าพนักงานธุรการชำนาญงาน

(นางกัญญาพัช กอนข่าง
กรรมการ/เลขาฯ

(นางสาวสิริวี วงษ์บำรุงจิตร
ประธานกรรมการ

(นางสาวพิมพ์ภรณ์ บุษยะสิมะ
กรรมการ

ลำดับ	รายการ	วัสดุ	ขนาด/ชนิด
๕	ที่เหยียบ	พลาสติก	- ขนาดไม่น้อยกว่า ๑๓ เซนติเมตร ความยาวไม่น้อยกว่า ๓๓ เซนติเมตร ความหนาไม่น้อยกว่า ๑ นิ้ว มีปุ่มกันลื่น จำนวน ๒ ชั้น - พลาสติกชนิด LLDPE ทนต่อแสง UV และความร้อน พลาสติกที่ใช้ต้องเป็นโพลีเอทิลีน PE เป็นเม็ดใหม่ ๑๐๐% ไม่มีส่วนประกอบของไฟเบอร์กลาส ได้รับมาตรฐานอุตสาหกรรม มอก.๘๑๖-๒๕๕๖ จากกระทรวงอุตสาหกรรม และเอกสารรับรองรายงานการทดสอบชิ้นส่วนพลาสติกเป็นชนิดวัตถุ Polyethylene (PE) จากกรมวิทยาศาสตร์บริการ
๖	ที่ครอบหัวเสา	เหล็กปั๊มขึ้นรูปทรงโดม	เส้นผ่านศูนย์กลางไม่น้อยกว่า ๔ นิ้ว เคลือบด้วยน้ำยากันสนิม (ซิงค์ฟอสเฟต)
๗	ยางกันกระแทก	ยูรีเทน	ยูรีเทนใส มีความเหนียวไม่แตกง่าย
๘	แป้นยึดอุปกรณ์	เหล็กเพลททรงกลม	ความหนาไม่น้อยกว่า ๖ มิลลิเมตร เจาะรูสำหรับยึดนอต เคลือบด้วยน้ำยากันสนิม (ซิงค์ฟอสเฟต)
๙	สี	สีฝุ่น	อบด้วยอุณหภูมิ ๒๐๐ องศา

หมายเหตุ สามารถใช้งานได้ ๑ คน

คณะกรรมการกำหนดหลักเกณฑ์ฯ

สำเนาถูกต้อง



(นางกัญญาพัช กองช้าง)
เจ้าพนักงานธุรการชำนาญงาน

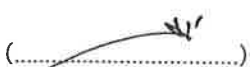

นางสาวสิริวี วงษ์บำรุงจิตร
ประธานกรรมการ



นางสาวพิมพ์ภิรมย์ บุญยະສິມະ
กรรมการ



นางกัญญาพัช กองช้าง
กรรมการ/เลขาฯ

๔.๙ อุปกรณ์เดินสลับแขน-ขาแนวราบ

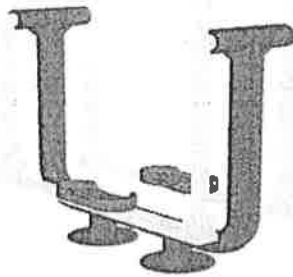

ขนาดไม่น้อยกว่า กว้าง ๐.๖๐ เมตร ยาว ๑.๐๐ เมตร สูง ๑.๒๐ เมตร

ลำดับ	รายการ	วัสดุ	ขนาด/ชนิด
๑	โครงสร้างหลัก	เหล็กกลม	ขนาดเส้นผ่านศูนย์กลางไม่น้อยกว่า ๓ นิ้ว หนาไม่น้อยกว่า ๒.๓ มิลลิเมตร เคลือบด้วยน้ำยากันสนิม (ซิงค์ฟอสเฟต)
๒	คานยึดที่เหยียบ	เหล็กกล่อง	ขนาดไม่น้อยกว่า ๒ x ๑ นิ้ว ความหนาไม่น้อยกว่า ๒.๓ มิลลิเมตร เคลือบด้วยน้ำยากันสนิม (ซิงค์ฟอสเฟต)
๓	คันโยก	เหล็กกลม	ขนาดเส้นผ่านศูนย์กลางไม่น้อยกว่า ๒ นิ้ว ความหนาไม่น้อยกว่า ๒.๓ มิลลิเมตร เคลือบด้วยน้ำยากันสนิม (ซิงค์ฟอสเฟต)
๔	ด้ามจับ	เหล็กกลม	ขนาดเส้นผ่านศูนย์กลางไม่น้อยกว่า ๑ นิ้ว ความหนาไม่น้อยกว่า ๒.๓ มิลลิเมตร เคลือบด้วยน้ำยากันสนิม (ซิงค์ฟอสเฟต)
๕	มือจับ	พลาสติก	ชนิด POLYVINYL CHLORIDE ทนต่อแสง UV และความร้อน พลาสติกที่ใช้ต้องเป็นเม็ดใหม่ ๑๐๐% ไม่มีส่วนประกอบของไฟเบอร์กลาส
๖	ที่เหยียบ	พลาสติก	- ขนาดไม่น้อยกว่า ๑๓ เซนติเมตร ความยาวไม่น้อยกว่า ๓๓ เซนติเมตร จำนวน ๒ ชิ้น มีปุ่มกันลื่น - พลาสติกชนิด LLDPE ทนต่อแสง UV และความร้อน พลาสติกที่ใช้ต้องเป็นโพลีเอทรีลีน PE เป็นเม็ดใหม่ ๑๐๐% ไม่มีส่วนประกอบของไฟเบอร์กลาส ได้รับมาตรฐานอุตสาหกรรม มอก.๘๑๖-๒๕๕๖ จากกระทรวงอุตสาหกรรม และเอกสารรับรองรายงานการทดสอบ ชิ้นส่วนพลาสติกเป็นชนิดวัตถุ Polyethytene (PE) จากกรมวิทยาศาสตร์บริการ
๗	แป้นยึดอุปกรณ์	เหล็กเพลท ทรงกลม	ความหนาไม่น้อยกว่า ๖ มิลลิเมตร เจาะรูสำหรับยึดนอต เคลือบด้วยน้ำยากันสนิม (ซิงค์ฟอสเฟต)
๘	สี	สีฝุ่น	อบด้วยอุณหภูมิ ๒๐๐ องศา

หมายเหตุ สามารถใช้งานได้ ๑ คน

สำเนาถูกต้อง

คณะกรรมการกำหนดหลักเกณฑ์ฯ

(นางกัญญาพัช กองช้าง)

เจ้าพนักงานธุรการชำนาญงาน

(.....)
นางสาวสิริวี วงษ์บำรุงจิตร
ประธานกรรมการ

(.....)
นางสาวพิมพ์ภรณ์ บัญยะสิมะ
กรรมการ

(.....)
นางกัญญาพัช กองช้าง
กรรมการ/เลขาฯ

๔.๑๐ อุปกรณ์เดินอากาศไร้การกระแทกคู่

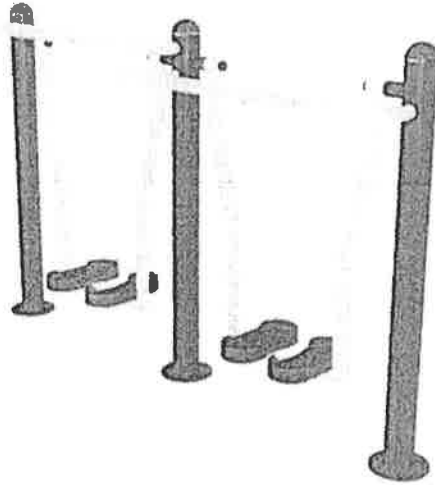

ขนาดไม่น้อยกว่า กว้าง ๐.๔๐ เมตร ยาว ๒.๐๐ เมตร สูง ๑.๒๐ เมตร

ลำดับ	รายการ	วัสดุ	ขนาด/ชนิด
๑	โครงสร้างหลัก	เหล็กกลม	ขนาดเส้นผ่านศูนย์กลางไม่น้อยกว่า ๔ นิ้ว หนาไม่น้อยกว่า ๒.๓ มิลลิเมตร เคลือบด้วยน้ำยากันสนิม (ซิงค์ฟอสเฟต)
๒	คานจับ	เหล็กกลม	ขนาดเส้นผ่านศูนย์กลางไม่น้อยกว่า ๑.๕ นิ้ว ความหนาไม่น้อยกว่า ๒.๓ มิลลิเมตร เคลือบด้วยน้ำยากันสนิม (ซิงค์ฟอสเฟต)
๓	ชุดแกว่งขา	เหล็กกลม	ขนาดเส้นผ่านศูนย์กลางไม่น้อยกว่า ๒ นิ้ว ความหนาไม่น้อยกว่า ๒.๓ มิลลิเมตร เคลือบด้วยน้ำยากันสนิม (ซิงค์ฟอสเฟต)
๔	ที่เหยียบ	พลาสติก	- ขนาดกว้างไม่น้อยกว่า ๑๓ เซนติเมตร ความยาวไม่น้อยกว่า ๓๓ เซนติเมตร ความหนาไม่น้อยกว่า ๑ นิ้ว มีปุ่มกันลื่น จำนวน ๔ ชิ้น - พลาสติกชนิด LLDPE ทนต่อแสง UV และความร้อน พลาสติกที่ใช้ต้องเป็นโพลีเอทิลีน PE เป็นเม็ดใหม่ ๑๐๐% ไม่มีส่วนประกอบของไฟเบอร์กลาส ได้รับมาตรฐานอุตสาหกรรม มอก.๘๑๖-๒๕๕๖ จากกระทรวงอุตสาหกรรม และเอกสารรับรองรายงานการทดสอบชิ้นส่วนพลาสติกเป็นชนิดวัตถุ Polyethylene (PE) จากกรมวิทยาศาสตร์บริการ
๕	แป้นยึดอุปกรณ์	เหล็กเพลททรงกลม	ความหนาไม่น้อยกว่า ๖ มิลลิเมตร เจาะรูสำหรับยึดนอต เคลือบด้วยน้ำยากันสนิม (ซิงค์ฟอสเฟต)
๖	ล้อ	สีฝุ่น	อบด้วยอุณหภูมิ ๒๐๐ องศา

หมายเหตุ สามารถใช้งานได้พร้อมกัน ๒ คน

สำเนาถูกต้อง

คณะกรรมการกำหนดหลักเกณฑ์ฯ



(นางกัญญาพัช กองช่าง)
เจ้าพนักงานธุรการชำนาญงาน

นางสาวสิริวี วงษ์บำรุงจิตร์
ประธานกรรมการ

(นางสาวพิมพ์ภริมย์ บุญยะสิมะ)
กรรมการ

(นางกัญญาพัช กองช่าง)
กรรมการ/เลขาฯ

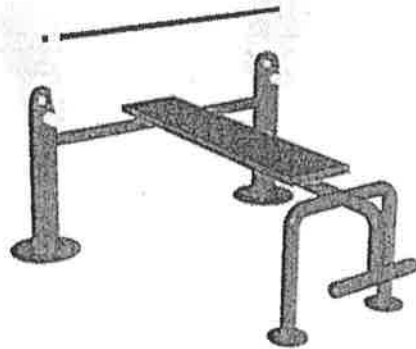
๔.๑๑ อุปกรณ์ยกน้ำหนัก (แบบนอน)



ขนาดไม่น้อยกว่า กว้าง ๑.๐๐ เมตร ยาว ๑.๒๐ เมตร สูง ๑.๒๐ เมตร

ลำดับ	รายการ	วัสดุ	ขนาด/ชนิด
๑	โครงสร้างหลัก	เหล็กกลม	ขนาดเส้นผ่านศูนย์กลางไม่น้อยกว่า ๔ นิ้ว หนาไม่น้อยกว่า ๒.๓ มิลลิเมตร เคลือบด้วยน้ำยากันสนิม (ซิงค์ฟอสเฟต)
๒	โครงสร้างรอง	เหล็กกลม	สำหรับส่วนประกอบ ขนาดเส้นผ่านศูนย์กลางไม่น้อยกว่า ๒ นิ้ว และ ๑ นิ้ว ความหนาไม่น้อยกว่า ๒.๓ มิลลิเมตร เคลือบด้วยน้ำยากันสนิม (ซิงค์ฟอสเฟต)
๓	คานยกน้ำหนัก	เหล็กกลม	ขนาดเส้นผ่านศูนย์กลางไม่น้อยกว่า ๑ นิ้ว ความหนาไม่น้อยกว่า ๒.๓ มิลลิเมตร เคลือบด้วยน้ำยากันสนิม (ซิงค์ฟอสเฟต)
๔	ตุ้มน้ำหนัก	เหล็กหล่อ	ขนาดเส้นผ่านศูนย์กลางไม่น้อยกว่า ๒๕ เซนติเมตร หนาไม่น้อยกว่า ๕ เซนติเมตร จำนวน ๒ ลูก น้ำหนักรวมไม่น้อยกว่า ๑๖ กิโลกรัม (เป็นลูกน้ำหนักที่ใช้ตามโรงยิมมาตรฐานทั่วไป) เคลือบด้วยน้ำยากันสนิม (ซิงค์ฟอสเฟต)
๕	ที่รองนอน	พลาสติก	- ขนาดไม่น้อยกว่า ๒๕ x ๑๐๐ x ๔ เซนติเมตร - พลาสติกชนิด LLDPE ทนต่อแสง UV และความร้อน พลาสติกที่ใช้ต้องเป็นโพลีเอทิลีน PE เป็นเม็ดใหม่ ๑๐๐% ไม่มีส่วนประกอบของไฟเบอร์กลาส ได้รับมาตรฐานอุตสาหกรรม มอก.๘๑๖-๒๕๕๖ จากกระทรวงอุตสาหกรรม และเอกสารรับรองรายงานการทดสอบชิ้นส่วนพลาสติกเป็นชนิดวัตถุ Polyethylene (PE) จากกรมวิทยาศาสตร์บริการ

คณะกรรมการกำหนดหลักเกณฑ์ฯ

สำเนาถูกต้อง

De

(นางกัญญาพัช กองช้าง)

เจ้าพนักงานธุรการชำนาญงาน

De

(นางกัญญาพัช กองช้าง)

กรรมการ/เลขาฯ

W

นางสาวสิริวี วงษ์บำรุงจิตร
ประธานกรรมการ

pl

นางสาวพิมพ์ภรณ์ บุนยະสิมะ
กรรมการ

ลำดับ	รายการ	วัสดุ	ขนาด/ชนิด
๖	ที่ครอบหัวเสา	เหล็กป้อนขึ้นรูป ทรงโดม	ขนาดเส้นผ่านศูนย์กลางไม่น้อยกว่า ๔ นิ้ว เคลือบด้วยน้ำยากันสนิม (ซิงค์ฟอสเฟต)
๗	แป้นยึดอุปกรณ์	เหล็กเพลททรงกลม	ความหนาไม่น้อยกว่า ๖ มิลลิเมตร เจาะรูสำหรับยึดน็อต เคลือบด้วยน้ำยากันสนิม (ซิงค์ฟอสเฟต)
๘	สว่าน	สว่าน	อบด้วยอุณหภูมิ ๒๐๐ องศา

หมายเหตุ สามารถใช้งานได้ ๑ คน

คณะกรรมการกำหนดหลักเกณฑ์ฯ

สำเนาถูกต้อง



(นางกัญญาพัช กongsang)

เจ้าพนักงานธุรการชำนาญงาน

(.....)

นางสาวสิริวี วงษ์บำรุงจิตร
ประธานกรรมการ

(.....)

นางสาวพิมพ์ภรณ์ บัญยะสิมะ
กรรมการ

(.....)

นางกัญญาพัช กongsang
กรรมการ/เลขาฯ

๔.๑๒ เครื่องเล่นสนามกลางแจ้ง

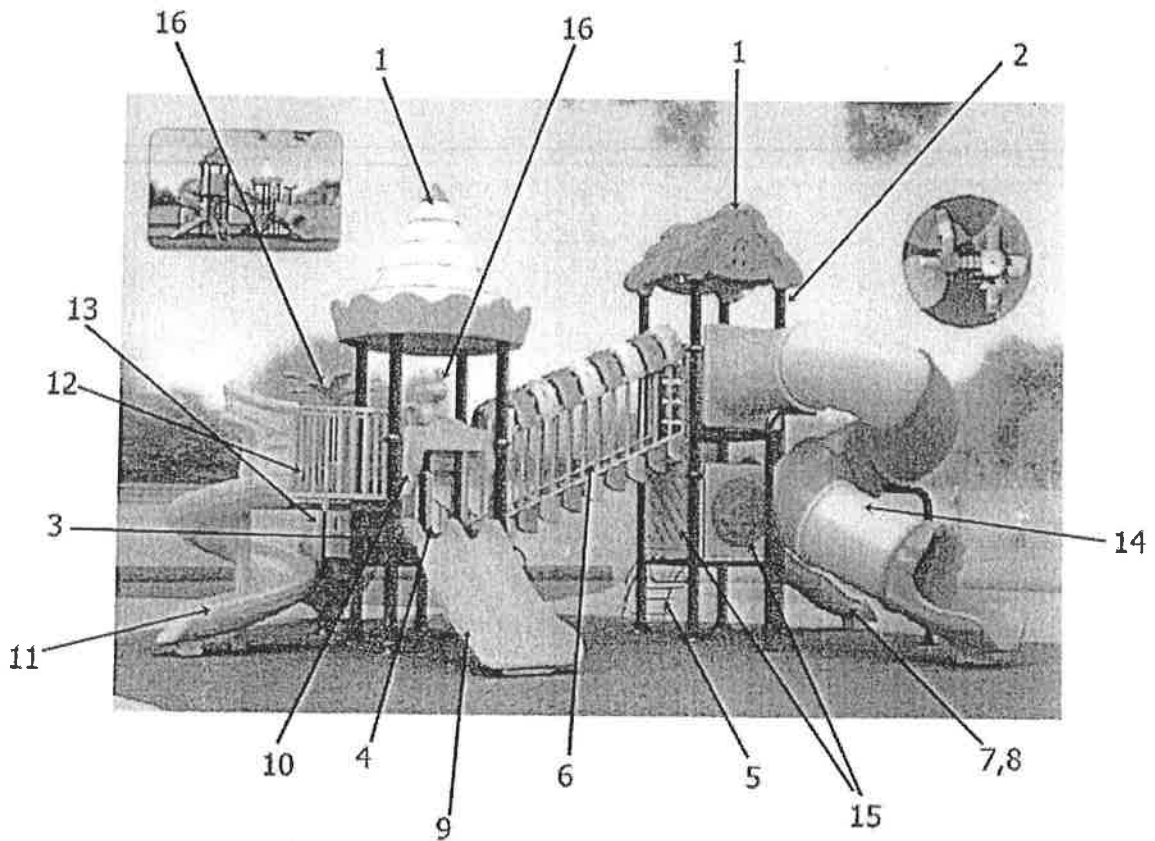

ขนาดไม่น้อยกว่ากว้าง ๗.๗๐ เมตร ยาว ๘.๒๐ เมตร สูง ๕.๐๐ เมตร

ลำดับ	รายการ	วัสดุ	ขนาด/ชนิด	จำนวน
๑	หลังคา	พลาสติก	LLDPE มีคุณสมบัติยืดหยุ่นสูงทนต่ออุณหภูมิสูง ได้ดี สีพลาสติกที่ใช้เป็นเกรด Food Grade ปลอดภัย	๒ หลัง
๒	เสา	เหล็กกลม	ขนาดเส้นผ่านศูนย์กลางไม่น้อยกว่า ๑๑.๔ เซนติเมตร หนาไม่น้อยกว่า ๑ มิลลิเมตร ชูบ กัลป์วาไนซ์ ฟันสีฝุ่น อบที่อุณหภูมิ ๒๐๐ - ๒๘๐ องศาเซลเซียส เคลือบด้วยน้ำยากันสนิม (ซิงค์ฟอสเฟต)	๑๐ ต้น
๓	แผ่นพื้น	เหล็กแผ่น	แบบพับขอบ ฉลुरु เพื่อช่วยในการระบายน้ำ ชูบ กัลป์วาไนซ์ ฟันสีฝุ่น อบที่อุณหภูมิ ๒๐๐ - ๒๘๐ องศาเซลเซียส เคลือบด้วยน้ำยากันสนิม (ซิงค์ฟอสเฟต)	๔ แผ่น

คณะกรรมการกำหนดหลักเกณฑ์ฯ

(นางกัญญาพัช กองช้าง)

เจ้าพนักงานธุรการชำนาญงาน

(นางกัญญาพัช กองช้าง)

นางกัญญาพัช กองช้าง
กรรมการ/เลขาฯ

(นางสาวสิริวิ วัชรบำรุงจิตร)
นางสาวสิริวิ วัชรบำรุงจิตร
ประธานกรรมการ

(นางสาวพิมพ์ภรณ์ บุษยะสิมะ)
นางสาวพิมพ์ภรณ์ บุษยะสิมะ
กรรมการ

ลำดับ	รายการ	วัสดุ	ขนาด/ชนิด	จำนวน
๔	บันได	เหล็กแผ่น	แบบพับขอบ ฉลุรูป เพื่อช่วยในการระบายน้ำ ซุบกัลป์วาไนซ์ ฟันสีฝุ่น อบที่อุณหภูมิ ๒๐๐ - ๒๘๐ องศาเซลเซียส เคลือบด้วยน้ำยากันสนิม (ซิงค์ฟอสเฟต)	๑ ชุด
	ราวเหล็กกันบันได	เหล็กกลม	ซุบกัลป์วาไนซ์ ฟันสีฝุ่น อบที่อุณหภูมิ ๒๐๐ - ๒๘๐ องศาเซลเซียส เคลือบด้วยน้ำยากันสนิม (ซิงค์ฟอสเฟต)	
๕	บันไดราวเหล็ก	เหล็กกลม	ซุบกัลป์วาไนซ์ ฟันสีฝุ่น อบที่อุณหภูมิ ๒๐๐ - ๒๘๐ องศาเซลเซียส เคลือบด้วยน้ำยากันสนิม (ซิงค์ฟอสเฟต)	๑ อัน
๖	สะพานเชื่อมสถานี	เหล็กกลม	ซุบกัลป์วาไนซ์ ฟันสีฝุ่น อบที่อุณหภูมิ ๒๐๐ - ๒๘๐ องศาเซลเซียส เคลือบด้วยน้ำยากันสนิม (ซิงค์ฟอสเฟต)	๑ ชุด
	หลังคา	พลาสติก	LLDPE มีคุณสมบัติยืดหยุ่นสูงทนต่ออุณหภูมิสูงได้ดี สีพลาสติกที่ใช้เป็นเกรด Food Grade ปลอดภัยพลาสติกที่ใช้ต้องเป็นโพลีเอทิลีน PE เป็นเม็ดใหม่ ๑๐๐% ไม่มีส่วนผสมของไฟเบอร์กลาส ได้รับมาตรฐานอุตสาหกรรม มอก.๘๑๖-๒๕๕๖ จากกระทรวงอุตสาหกรรม และเอกสารรับรองรายงานการทดสอบชิ้นส่วนพลาสติกเป็นชนิดวัตถุ Polyethytene (PE) จากกรมวิทยาศาสตร์บริการ	
๗	สไลเดอร์รางเดี่ยว	พลาสติก	LLDPE มีคุณสมบัติยืดหยุ่นสูงทนต่ออุณหภูมิสูงได้ดี สีพลาสติกที่ใช้เป็นเกรด Food Grade ปลอดภัยพลาสติกที่ใช้ต้องเป็นโพลีเอทิลีน PE เป็นเม็ดใหม่ ๑๐๐% ไม่มีส่วนผสมของไฟเบอร์กลาส ได้รับมาตรฐานอุตสาหกรรม มอก.๘๑๖-๒๕๕๖ จากกระทรวงอุตสาหกรรม และเอกสารรับรองรายงานการทดสอบชิ้นส่วนพลาสติกเป็นชนิดวัตถุ Polyethytene (PE) จากกรมวิทยาศาสตร์บริการ	๑ อัน
๘	แผ่นกันทางออกสไลเดอร์รางเดี่ยว			๑ อัน
๙	สไลเดอร์รางคู่			๑ อัน
๑๐	แผ่นกันทางออกสไลเดอร์รางคู่			๑ อัน
๑๑	สไลเดอร์วน			๑ อัน

สำเนาถูกต้อง

Tee

(นางกัญญาพัช กองช้าง)

เจ้าพนักงานธุรการชำนาญงาน

Tee

(นางกัญญาพัช กองช้าง
กรรมการ/เลขาฯ

คณะกรรมการกำหนดหลักเกณฑ์ฯ

W
(นางสาวสิริวี วงษ์บำรุงจิตร
ประธานกรรมการ

Ph
(นางสาวพิมพ์ภิรมย์ บุญยะสิมะ

กรรมการ

ลำดับ	รายการ	วัสดุ	ขนาด/ชนิด	จำนวน
๑๒	ชุดราวเหล็กกัน ทางออก สไลเดอร์วน	เหล็กกลม	ชุบกำลัปวาไนซ์ พ่นสีฝุ่น อบที่อุณหภูมิ ๒๐๐ - ๒๘๐ องศาเซลเซียส เคลือบด้วยน้ำยากันสนิม (ซิงค์ฟอสเฟต)	๑ ชุด
๑๓	สไลเดอร์ท่อ อุโมงค์	พลาสติก	LLDPE มีคุณสมบัติยืดหยุ่นสูงทนต่ออุณหภูมิสูง ได้ดี สีพลาสติกที่ใช้เป็นเกรด Food Grade ปลอดภัยไร้พิษ พลาสติกที่ใช้ต้องเป็นโพลีเอทิลีน PE เป็นเม็ดใหม่ ๑๐๐% ไม่มีส่วนผสมของ ไฟเบอร์กลาส ได้รับมาตรฐานอุตสาหกรรม มอก.๘๑๖-๒๕๕๖ จากกระทรวงอุตสาหกรรม และเอกสารรับรองรายงานการทดสอบชิ้นส่วน พลาสติกเป็นชนิดวัตถุ Polyethylene (PE) จากกรมวิทยาศาสตร์บริการ	๑ ชุด
๑๔	สไลเดอร์ท่อ อุโมงค์ S			๑ ชุด
๑๕	ผนังกันตก			๔ ชุด
๑๖	ประดับเสา			๒ ชุด

๕. การยื่นราคาและการส่งมอบ

๕.๑ ผู้ยื่นข้อเสนอต้องยื่นข้อเสนอและเสนอราคาทางระบบจัดซื้อจัดจ้างภาครัฐด้วยอิเล็กทรอนิกส์ ตามที่กำหนดไว้ในเอกสารประกวดราคาอิเล็กทรอนิกส์นี้ โดยไม่มีเงื่อนไขใดๆ ทั้งสิ้น และจะต้องกรอกข้อความ ให้ถูกต้องครบถ้วน พร้อมทั้งหลักฐานแสดงตัวตนและทำการยืนยันตัวตนของผู้ยื่นข้อเสนอ

๕.๒ ในการเสนอราคาให้เสนอราคาเป็นเงินบาท และเสนอราคาได้เพียงครั้งเดียวและราคาเดียว โดยเสนอราคารวม และหรือราคาต่อหน่วย และหรือต่อรายการ ตามเงื่อนไขที่ระบุไว้ท้ายใบเสนอราคา ให้ถูกต้อง ทั้งนี้ ราคารวมที่เสนอจะต้องตรงกันทั้งตัวเลขและตัวหนังสือ ถ้าตัวเลขและตัวหนังสือไม่ตรงกัน ให้ถือตัวหนังสือเป็นสำคัญ โดยคิดราคารวมทั้งสิ้นซึ่งรวมค่าภาษีมูลค่าเพิ่ม ภาษีอากรอื่น ค่าขนส่ง ค่าจดทะเบียน และค่าใช้จ่ายอื่นๆ ทั้งปวงไว้แล้ว จนกระทั่งส่งมอบพัสดุให้ ณ สถานที่ที่กำหนดให้ติดตั้ง ภายในเขตเทศบาลเมืองบ้านสวน

ราคาที่เสนอจะต้องเสนอกำหนดยื่นราคาไม่น้อยกว่า ๓๐ วัน ตั้งแต่วันเสนอราคา โดยภายในกำหนดยื่นราคา ผู้ยื่นข้อเสนอต้องรับผิดชอบราคาที่ตนได้เสนอไว้ และจะถอนการเสนอราคามีได้

๕.๓ ผู้ยื่นข้อเสนอจะต้องเสนอกำหนดเวลาส่งมอบพัสดุไม่เกิน ๓๐ วัน นับถัดจากวันลงนาม ในสัญญาซื้อขาย

๕.๔ ผู้ยื่นข้อเสนอจะต้องส่งแคตตาล็อก แบบรูปรายการและรายละเอียดคุณลักษณะเฉพาะ ของพัสดุทุกรายการ ไปพร้อมการเสนอราคาทางระบบจัดซื้อจัดจ้างภาครัฐด้วยอิเล็กทรอนิกส์ เพื่อประกอบการ พิจารณา หลักฐานดังกล่าวนี้เทศบาลเมืองบ้านสวน จะยึดไว้เป็นเอกสารของทางราชการ

สำหรับแคตตาล็อกที่แนบให้พิจารณา หากเป็นสำเนารูปถ่ายจะต้องรับรองสำเนาถูกต้อง โดยผู้มีอำนาจทำนิติกรรมแทนนิติบุคคล หากคณะกรรมการพิจารณาผลการประกวดราคาอิเล็กทรอนิกส์ มีความประสงค์จะขอคืนฉบับแคตตาล็อก ผู้ยื่นข้อเสนอจะต้องนำต้นฉบับมาให้คณะกรรมการพิจารณาผล การประกวดราคาอิเล็กทรอนิกส์ตรวจสอบภายใน ๓ วัน **สำเนาถูกต้อง**

คณะกรรมการกำหนดหลักเกณฑ์ฯ

(.....)
นางสาวสิริวี วงษ์บำรุงจิตร
ประธานกรรมการ

(.....)
นางสาวพิมพ์ภรณ์ บุษยะสิมะ
กรรมการ

(นางกัญญาพัช กองช้าง)
เจ้าพนักงานธุรการชำนาญงาน
(.....)
นางกัญญาพัช กองช้าง
กรรมการ/เลขาฯ

๔.๕ ผู้ยื่นข้อเสนอจะต้องส่งตัวอย่างของพัสดุที่เสนอ จำนวนไม่น้อยกว่า ๑ รายการ และรายละเอียดประกอบการอธิบายเอกสารตามที่เทศบาลเมืองบ้านสวนกำหนด โดยลงลายมือผู้ยื่นข้อเสนอ พร้อมประทับตรา (ถ้ามี) กำกับในเอกสารด้วย พร้อมสรุปจำนวนเอกสารที่จัดส่งหรือนำมาแสดง เพื่อใช้ในการ ตรวจสอบหรือประกอบการพิจารณา ภายใน ๓ วัน หลังจากยื่นข้อเสนอ ระหว่างเวลา ๐๘.๓๐ น. ถึง ๑๖.๓๐ น. ณ เทศบาลเมืองบ้านสวน

ทั้งนี้ เทศบาลเมืองบ้านสวน จะไม่รับผิดชอบในความเสียหายใด ๆ ที่เกิดขึ้นแก่ตัวอย่าง ดังกล่าว ตัวอย่างที่เหลือหรือไม่ใช้แล้วเทศบาลเมืองบ้านสวน จะคืนให้แก่ผู้ยื่นข้อเสนอ

๔.๖ ผู้ยื่นข้อเสนอจะต้องส่งสำเนาหนังสือรับรองการเป็นผู้ผลิต หรือผู้แทนจำหน่ายที่ได้รับ การแต่งตั้งเป็นตัวแทนจำหน่ายจากโรงงานผู้ผลิตที่รับอนุญาตประกอบกิจการโรงงานประเภทที่ ๓ จากกระทรวงอุตสาหกรรม (รง.๔) ไปพร้อมการเสนอราคาทางระบบจัดซื้อจัดจ้างภาครัฐด้วยอิเล็กทรอนิกส์ เพื่อประกอบการพิจารณา หลักฐานดังกล่าวนี้เทศบาลเมืองบ้านสวน จะยึดไว้เป็นเอกสารของทางราชการ

๔.๗ ผู้ยื่นข้อเสนอจะต้องส่งสำเนาหนังสือรับรองการจดทะเบียนผู้ประกอบการวิสาหกิจขนาด กลางและขนาดย่อม (SMEs) ของสำนักงานส่งเสริมวิสาหกิจขนาดกลางและขนาดย่อม (สสว.) (ถ้ามี) ไปพร้อม การเสนอราคาทางระบบจัดซื้อจัดจ้างภาครัฐด้วยอิเล็กทรอนิกส์ เพื่อประกอบการพิจารณา หลักฐานดังกล่าวนี้ เทศบาลเมืองบ้านสวน จะยึดไว้เป็นเอกสารของทางราชการ

๔.๘ ผู้ยื่นข้อเสนอจะต้องส่งสำเนาหนังสือรับรองการจดทะเบียนเครื่องหมายสินค้าที่ผลิตใน ประเทศไทย (Made in Thailand) ของสภาอุตสาหกรรมแห่งประเทศไทย (ถ้ามี) ไปพร้อมการเสนอราคา ทางระบบจัดซื้อจัดจ้างภาครัฐด้วยอิเล็กทรอนิกส์ เพื่อประกอบการพิจารณา หลักฐานดังกล่าวนี้เทศบาล เมืองบ้านสวน จะยึดไว้เป็นเอกสารของทางราชการ

๖. สถานที่ส่งมอบ

ผู้เสนอราคาจะต้องส่งมอบพัสดุ ณ สถานที่ติดตั้ง บริเวณชุมชนเพชรวิเศษ หมู่ที่ ๑ ตำบลหนองรี และชุมชนบ้านพักตำรวจ หมู่ที่ ๘ ตำบลบ้านสวน อำเภอเมืองชลบุรี จังหวัดชลบุรี

๗. หลักเกณฑ์และสิทธิในการพิจารณา

๗.๑ ในการพิจารณาผลการยื่นข้อเสนอและเสนอราคาครั้งนี้ เทศบาลเมืองบ้านสวน จะพิจารณาตัดสินโดยใช้หลัก เกณฑ์ราคา

๗.๒ การพิจารณาผู้ชนะการยื่นข้อเสนอ

ใช้หลักเกณฑ์ราคาในการพิจารณาผู้ชนะการยื่นข้อเสนอ เทศบาล จะพิจารณาจากราคารวม ในการเสนอราคาให้เสนอราคาเป็นเงินบาทและเสนอราคาได้เพียงครั้งเดียวและราคาเดียว โดยเสนอราคารวม หรือราคาต่อหน่วย หรือราคาต่อรายการ ทั้งนี้ ราคารวมที่เสนอจะต้องตรงกันทั้งตัวเลขและ ตัวหนังสือ ถ้าตัวเลขและตัวหนังสือไม่ตรงกัน ให้ถือตัวหนังสือเป็นสำคัญ โดยคิดราคารวมทั้งสิ้นซึ่งรวม ค่าภาษีมูลค่าเพิ่ม ภาษีอากรอื่น ค่าดำเนินการ ค่าติดตั้ง ค่าแรง และค่าใช้จ่ายทั้งปวงไว้แล้ว

๗.๓ หากผู้ยื่นข้อเสนอรายใดมีคุณสมบัติไม่ถูกต้อง หรือยื่นหลักฐานการยื่นข้อเสนอไม่ถูกต้อง หรือไม่ครบถ้วน หรือยื่นข้อเสนอไม่ถูกต้อง เทศบาลจะไม่รับพิจารณาข้อเสนอของผู้ยื่นข้อเสนอรายนั้น เว้นแต่ ผู้ยื่นข้อเสนอรายใดเสนอเอกสารทางเทคนิคหรือรายละเอียดคุณลักษณะเฉพาะของพัสดุที่จะขายไม่ครบถ้วน

คณะกรรมการกำหนดหลักเกณฑ์ฯ

(.....) 
นางสาวสิริวี วงษ์บำรุงจิตร
ประธานกรรมการ

(.....) 
นางสาวพิมพ์ภรณ์ บุญยะสัมพันธ์
กรรมการ

สำเนาถูกต้อง

เจ้าพนักงานธุรการชำนาญงาน

(.....) 
นางสาวพิมพ์ภรณ์ บุญยะสัมพันธ์ กองช่าง
กรรมการ/เลขา

หรือเสนอรายละเอียดแตกต่างไปจากเงื่อนไขที่เทศบาลกำหนดไว้ในประกาศและเอกสารประกวดราคาอิเล็กทรอนิกส์ ในส่วนที่มีสาระสำคัญและความต่างนั้นไม่มีผลทำให้เกิดการได้เปรียบเสียเปรียบต่อผู้ยื่นข้อเสนอรายอื่น หรือเป็นการผิดพลาดเล็กน้อย เทศบาลอาจพิจารณาผ่อนปรนการตัดสิทธิผู้ยื่นข้อเสนอรายนั้น

๗.๔ เทศบาลสงวนสิทธิไม่พิจารณาข้อเสนอของผู้ยื่นข้อเสนอโดยไม่มีการผ่อนผัน ในกรณีดังต่อไปนี้

(๑) ไม่ปรากฏชื่อผู้ยื่นข้อเสนอรายนั้นในบัญชีรายชื่อผู้รับเอกสารประกวดราคาอิเล็กทรอนิกส์ทางระบบจัดซื้อจัดจ้างด้วยอิเล็กทรอนิกส์ หรือบัญชีรายชื่อผู้ซื้อเอกสารประกวดราคาอิเล็กทรอนิกส์ ทางระบบจัดซื้อจัดจ้างด้วยอิเล็กทรอนิกส์ ของเทศบาลเมืองบ้านสวน

(๒) ไม่กรอกชื่อผู้ยื่นข้อเสนอในการเสนอราคาทางระบบจัดซื้อจัดจ้างด้วยอิเล็กทรอนิกส์

(๓) เสนอรายละเอียดแตกต่างไปจากเงื่อนไขที่กำหนดเอกสารประกวดราคาอิเล็กทรอนิกส์ที่เป็นสาระสำคัญ หรือมีผลทำให้เกิดความได้เปรียบเสียเปรียบแก่ผู้ยื่นข้อเสนอรายอื่น

๗.๕ ในการตัดสินการประกวดราคาอิเล็กทรอนิกส์หรือในการทำสัญญา คณะกรรมการพิจารณาผลการประกวดราคาอิเล็กทรอนิกส์หรือเทศบาลเมืองบ้านสวน มีสิทธิให้ผู้ยื่นข้อเสนอชี้แจงข้อเท็จจริงเพิ่มเติมได้ เทศบาลเมืองบ้านสวนมีสิทธิที่จะไม่รับข้อเสนอ ไม่รับราคา หรือไม่ทำสัญญา หากข้อเท็จจริงดังกล่าวไม่เหมาะสมหรือไม่ถูกต้อง

๗.๖ เทศบาลเมืองบ้านสวน ทรงไว้ซึ่งสิทธิที่จะไม่รับราคาต่ำสุด หรือราคาหนึ่งราคาใดหรือราคาที่เสนอทั้งหมดก็ได้และอาจพิจารณาเลือกซื้อในจำนวน หรือขนาด หรือเฉพาะรายการหนึ่งรายการใดหรืออาจจะยกเลิกการประกวดราคาอิเล็กทรอนิกส์โดยไม่พิจารณาจัดซื้อเลยก็ได้ สุดแต่จะพิจารณา ทั้งนี้ เพื่อประโยชน์ของทางราชการเป็นสำคัญ และให้ถือว่าการตัดสินของเทศบาลเมืองบ้านสวนเป็นเด็ดขาด ผู้ยื่นข้อเสนอจะเรียกร้องค่าเสียหายใดๆ มิได้ รวมทั้งเทศบาลเมืองบ้านสวน จะพิจารณายกเลิกการจัดซื้อและลงโทษผู้ยื่นข้อเสนอเป็นผู้ทำงาน ไม่ว่าจะเป็นผู้ยื่นข้อเสนอที่ได้รับการคัดเลือกหรือไม่ก็ตาม หากมีเหตุที่เชื่อถือว่า การยื่นข้อเสนอกระทำการโดยไม่สุจริต เช่น การเสนอเอกสารอันเป็นเท็จ หรือใช้ชื่อบุคคลธรรมดาหรือบุคคลอื่นมาเสนอราคาแทน เป็นต้น

ในกรณีที่ผู้ยื่นข้อเสนอรายที่เสนอราคาต่ำสุด เสนอราคาต่ำจนคาดหมายได้ว่าไม่อาจดำเนินงานตามเอกสารประกวดราคาอิเล็กทรอนิกส์ได้ เทศบาลเมืองบ้านสวนจะให้ผู้ยื่นข้อเสนออื่นชี้แจงและแสดงหลักฐานที่ทำให้เชื่อได้ว่า ผู้ยื่นข้อเสนอสามารถดำเนินการตามหลักเกณฑ์และรายละเอียดประกอบหนังสือเชิญชวนให้เสร็จสมบูรณ์ หากคำชี้แจงไม่เป็นที่รับฟังได้ เทศบาลเมืองบ้านสวนมีสิทธิที่จะไม่รับข้อเสนอ หรือไม่รับราคาของผู้ยื่นข้อเสนอรายนั้น ทั้งนี้ ผู้ยื่นข้อเสนอดังกล่าวไม่มีสิทธิเรียกร้องค่าใช้จ่ายหรือค่าเสียหายใด ๆ จากเทศบาลเมืองบ้านสวน

๗.๗ ก่อนลงนามในสัญญา เทศบาลเมืองบ้านสวนอาจประกาศยกเลิกการจัดซื้อ หากปรากฏว่ามีการกระทำที่เข้าลักษณะผู้ยื่นข้อเสนอที่ชนะการประกวดราคาหรือที่ได้รับการคัดเลือก มีผลประโยชน์ร่วมกันหรือมีส่วนได้เสียกับผู้ยื่นข้อเสนอรายอื่น หรือขัดขวางการแข่งขันอย่างเป็นธรรม หรือสมยอมกันกับผู้ยื่นข้อเสนอรายอื่นหรือเจ้าหน้าที่ในการเสนอราคา หรือสื่อว่ากระทำการทุจริตอื่นใดในการเสนอราคา
สำเนาถูกต้อง

คณะกรรมการกำหนดหลักเกณฑ์ฯ



(นางกัญญาพัช กองช้าง)

เจ้าพนักงานธุรการชำนาญงาน



นางกัญญาพัช กองช้าง
กรรมการ/เลขานุการ

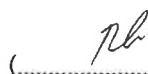

นางสาวพิมพ์ภิรมย์ บุญยະสิมะ
กรรมการ



นางสาวสิริวี วงษ์บำรุงจิตร
ประธานกรรมการ

๗.๘ หากผู้ยื่นข้อเสนอซึ่งเป็นผู้ประกอบการ SMEs เสนอราคาสูงกว่าราคาต่ำสุดของผู้ยื่นข้อเสนอราคาอื่นที่ไม่เกินร้อยละ ๑๐ ให้หน่วยงานของรัฐจัดซื้อจัดจ้างจากผู้ประกอบการ SMEs ดังกล่าว โดยจัดเรียงลำดับผู้ยื่นข้อเสนอซึ่งเป็นผู้ประกอบการ SMEs ซึ่งเสนอราคาสูงกว่าราคาต่ำสุดของผู้ยื่นข้อเสนอรายอื่นไม่เกินร้อยละ ๑๐ ที่จะเรียกมาทำสัญญาไม่เกิน ๓ ราย

๗.๙ หากผู้ยื่นข้อเสนอได้เสนอพัสดุที่เป็นพัสดุที่ผลิตภายในประเทศ ที่ได้รับการรับรองและออกเครื่องหมายสินค้าที่ผลิตภายในประเทศไทย (Made in Thailand) จากสภาอุตสาหกรรมแห่งประเทศไทย เสนอราคาสูงกว่าราคาต่ำสุดของผู้ยื่นข้อเสนอรายอื่นไม่เกินร้อยละ ๕ ให้จัดซื้อจัดจ้างจากผู้ยื่นข้อเสนอที่เสนอพัสดุที่เป็นพัสดุที่ผลิตภายในประเทศที่ได้รับการรับรองและออกเครื่องหมายสินค้าที่ผลิตภายในประเทศไทย

สำหรับการประกวดราคาอิเล็กทรอนิกส์ ที่มีการเสนอราคาหลายรายการ และกำหนดเงื่อนไขเป็นกรณีการพิจารณาราคารวม หากผู้ยื่นข้อเสนอได้เสนอพัสดุที่เป็นพัสดุที่ผลิตภายในประเทศ ที่ได้รับการรับรองและออกเครื่องหมายสินค้าที่ผลิตภายในประเทศไทย มีสัดส่วนมูลค่าตั้งแต่ ร้อยละ ๖๐ ขึ้นไป ให้ได้แต้มต่อใบการเสนอราคาตามวรรคหนึ่ง

อนึ่ง หากในการเสนอราคาครั้งนั้น ผู้ยื่นข้อเสนอรายใดมีคุณสมบัติทั้ง (๗.๘) และ (๗.๙) ให้ผู้ยื่นข้อเสนอรายนั้นได้แต้มต่อใบการเสนอราคาสูงกว่าผู้ประกอบการรายอื่นไม่เกินร้อยละ ๑๕

๗.๑๐ หากผู้ยื่นข้อเสนอซึ่งมิใช่ผู้ประกอบการ SMEs แต่เป็นบุคคลธรรมดา ที่ถือสัญชาติไทย หรือนิติบุคคลที่จัดตั้งขึ้นตามกฎหมายไทยเสนอราคาสูงกว่าราคาต่ำสุดของผู้ยื่นข้อเสนอ ซึ่งเป็นบุคคลธรรมดา ที่มีได้ถือสัญชาติไทยหรือนิติบุคคลที่จัดตั้งขึ้นตามกฎหมายของต่างประเทศไม่เกินร้อยละ ๓ ให้จัดซื้อหรือจัดจ้างจากผู้ยื่นข้อเสนอซึ่งเป็นบุคคลธรรมดาที่ถือสัญชาติไทยหรือนิติบุคคลที่จัดตั้งขึ้นตามกฎหมายไทย

๘. ค่าจ้างและการจ่ายเงิน

เทศบาลจะจ่ายค่าสิ่งของซึ่งได้รวมภาษีมูลค่าเพิ่ม ตลอดจนภาษีอากรอื่นๆ และค่าใช้จ่ายทั้งปวงแล้ว ให้แก่ผู้ยื่นข้อเสนอที่ได้รับการคัดเลือกให้เป็นผู้ขาย เมื่อผู้ขายได้ส่งมอบสิ่งของให้ครบถ้วนตามสัญญาซื้อขาย หรือข้อตกลงเป็นหนังสือ และเทศบาลได้ตรวจรับมอบสิ่งของไว้เรียบร้อยแล้ว

๙. วงเงินในการจัดซื้อ

งบประมาณในการจัดซื้อครุภัณฑ์กีฬา จำนวน ๑๒ รายการ จำนวนเงิน ๕๔๕,๐๐๐.๐๐ บาท (ห้าแสนสี่หมื่นห้าพันบาทถ้วน) รวมภาษีมูลค่าเพิ่ม

ราคากลางในการจัดจ้างครุภัณฑ์กีฬา จำนวน ๑๒ รายการ จำนวนเงิน ๕๓๐,๐๐๐.๐๐ บาท (ห้าแสนสามหมื่นบาทถ้วน) คณะกรรมการทำการสืบราคาจากผู้จำหน่าย จำนวน ๓ ราย นำมากำหนดราคากลางของพัสดุโดยใช้เกณฑ์ราคาต่ำสุด มีรายละเอียดดังนี้

ลำดับ	รายการ	ราคากลาง	ราคาตามงบประมาณ	จำนวนจัดหา	วงเงินรวม
๑	เครื่องบริหารไหล่และขา	๒๔,๐๐๐	๒๔,๕๐๐	๑	๒๔,๐๐๐
๒	เครื่องเดินคู่	๒๘,๐๐๐	๒๘,๕๐๐	๑	๒๘,๐๐๐
๓	เครื่องกรเซียงบก	๒๔,๐๐๐	๒๔,๕๐๐	๑	๒๔,๐๐๐
๔	เครื่องลูกตุ้มแกว่งตัว	๒๗,๐๐๐	๒๗,๕๐๐	๑	๒๗,๐๐๐

คณะกรรมการกำหนดหลักเกณฑ์ฯ

สำเนาถูกต้อง

(.....)
นางสาวสิริวี วงษ์บำรุงจิตร
ประธานกรรมการ

(.....)
นางสาวพิมพ์ภรณ์ บุญยศิริ
กรรมการ

(.....)
นางกัญญาพัช กองช้าง
กรรมการ/เลขา

เจ้าพนักงานธุรการชำนาญงาน

ลำดับ	รายการ	ราคากลาง	ราคาตาม งบประมาณ	จำนวน จัดหา	วงเงินรวม
๕	อุปกรณ์บริหารแขน-หัวไหล่-หน้าอก (แบบดิงยกตัว)	๒๒,๐๐๐	๒๒,๐๐๐	๑	๒๒,๐๐๐
๖	อุปกรณ์บิดเอวแบบยืน ๓ ที่	๒๔,๐๐๐	๒๔,๕๐๐	๑	๒๔,๐๐๐
๗	อุปกรณ์เอนปั่นจักรยาน	๒๓,๐๐๐	๒๓,๕๐๐	๑	๒๓,๐๐๐
๘	อุปกรณ์ม้าโยกบริหารแขน-ขา-หน้าท้อง	๒๓,๐๐๐	๒๓,๕๐๐	๑	๒๓,๐๐๐
๙	อุปกรณ์เดินสลับแขน-ขาแนวราบ	๒๓,๐๐๐	๒๓,๕๐๐	๑	๒๓,๐๐๐
๑๐	อุปกรณ์เดินอากาศไร้การกระแทกคู่	๒๘,๐๐๐	๒๘,๕๐๐	๑	๒๘,๐๐๐
๑๑	อุปกรณ์ ยกน้ำหนัก (แบบนอน)	๒๔,๐๐๐	๒๔,๕๐๐	๑	๒๔,๐๐๐
๑๒	เครื่องเล่นสนามขนาดไม่น้อยกว่า ๗๕๐x๗๐๐x๔๕๐ เซนติเมตร	๒๖๐,๐๐๐	๒๗๐,๐๐๐	๑	๒๖๐,๐๐๐
รวม					๕๓๐,๐๐๐

๑๐. อัตราค่าปรับ

ค่าปรับ ตามแบบสัญญาซื้อขายแนบท้ายเอกสารประกวดราคาอิเล็กทรอนิกส์นี้ หรือข้อตกลงซื้อขายเป็นหนังสือ ให้คิดในอัตราร้อยละ ๐.๒๐ บาท ของราคาส่งของที่ยังไม่ได้รับมอบต่อวัน

๑๑. การรับประกันความชำรุดบกพร่อง

ผู้ชนะการคัดเลือก ซึ่งได้ทำข้อตกลงเป็นหนังสือ หรือทำสัญญาซื้อขาย แล้วแต่กรณี จะต้องรับประกันความชำรุดบกพร่องของสิ่งของที่เกิดขึ้นภายในระยะเวลาไม่น้อยกว่า ๑ ปี นับถัดจากวันที่ได้รับมอบงานโดยผู้ขายต้องบริหารจัดการซ่อมแซมแก้ไขให้ใช้งานได้ติดตั้งเดิมภายใน ๑๕ วัน นับถัดจากวันที่ได้รับแจ้งความชำรุดบกพร่อง

๑๒. ข้อสงวนสิทธิในการยื่นข้อเสนอและอื่นๆ

๑๒.๑ เงินค่าพัสดุสำหรับการซื้อครั้งนี้ ได้มาจากเงินงบประมาณรายจ่ายประจำปีงบประมาณ พ.ศ. ๒๕๖๔ ซึ่งกันเงินไว้สำหรับการเบิกจ่ายในปีงบประมาณถัดไป แล้วเท่านั้น

๑๒.๒ เมื่อเทศบาลเมืองบ้านสวน ได้คัดเลือกผู้ยื่นข้อเสนอรายใดให้เป็นผู้ขาย และได้ตกลงซื้อสิ่งของตามการประกวดราคาอิเล็กทรอนิกส์แล้ว ถ้าผู้ขายจะต้องส่งหรือนำสิ่งของดังกล่าวเข้ามาจากต่างประเทศ และของนั้นต้องนำเข้ามาโดยทางเรือในเส้นทางที่มีเรือไทยเดินอยู่ และสามารถให้บริการรับขนได้ตามที่รัฐมนตรีว่าการกระทรวงคมนาคมประกาศกำหนด ผู้ยื่นข้อเสนอซึ่งเป็นผู้ขายจะต้องปฏิบัติตามกฎหมายว่าด้วยการส่งเสริมการพาณิชย์ ดังนี้

(๑) แจ้งการส่งหรือนำสิ่งของที่ซื้อขอยดังกล่าวเข้ามาจากต่างประเทศต่อกรมเจ้าท่า ภายใน ๗ วัน นับตั้งแต่วันที่ผู้ขายส่ง หรือซื้อของจากต่างประเทศ เว้นแต่เป็นของที่รัฐมนตรีว่าการกระทรวงคมนาคมประกาศยกเว้นให้บรรทุกโดยเรืออื่นได้

(๒) จัดการให้สิ่งของที่ซื้อขอยดังกล่าวบรรทุกโดยเรือไทย หรือเรือที่มีสิทธิเช่นเดียวกับเรือไทย จากต่างประเทศมายังประเทศไทย เว้นแต่จะได้รับอนุญาตจากกรมเจ้าท่า ให้บรรทุกสิ่งของนั้นโดยเรืออื่นที่มีใช้เรือไทย ซึ่งจะต้องได้รับอนุญาตเช่นนั้นก่อนบรรทุกของลงเรืออื่น หรือเป็นของที่รัฐมนตรีว่าการกระทรวงคมนาคมประกาศยกเว้นให้บรรทุกโดยเรืออื่น

ถ้าเนาถูกต้อง

คณะกรรมการกำหนดหลักเกณฑ์ฯ

(ลายเซ็น)

(นางกัญญาพัช กองช้าง)

(ลายเซ็น)

เจ้าพนักงานธุรการชำนาญงาน

(ลายเซ็น)
นางสาวสิริวี วงษ์บำรุงจิตร
ประธานกรรมการ

นางสาวพิมพ์ภรณ์ บัญยะสิมะ
กรรมการ

(ลายเซ็น)
นางกัญญาพัช กองช้าง
กรรมการ/เลขาฯ

(๓) ในกรณีที่ปฏิบัติตาม (๑) หรือ (๒) ผู้ขายจะต้องรับผิดชอบตามกฎหมายว่าด้วยการส่งเสริมการพาณิชย์

๑๒.๓ ผู้ยื่นข้อเสนอซึ่งเทศบาลเมืองบ้านสวนได้คัดเลือกแล้ว ไม่ไปทำสัญญาหรือข้อตกลงซื้อเป็นหนังสือภายในเวลาที่กำหนด เทศบาลเมืองบ้านสวนจะริบหลักประกันการยื่นข้อเสนอ หรือเรียกจากผู้ออกหนังสือค่าประกันการยื่นข้อเสนอทันที และอาจพิจารณาเรียกร้องให้ชดใช้ความเสียหายอื่น (ถ้ามี) รวมทั้งจะพิจารณาให้เป็นผู้ทำงาน ตามระเบียบกระทรวงการคลังว่าด้วยการจัดซื้อจัดจ้างและการบริหารพัสดุภาครัฐ

๑๒.๔ เทศบาลเมืองบ้านสวน สงวนสิทธิ์ที่จะแก้ไขเพิ่มเติมเงื่อนไข หรือข้อกำหนดในแบบสัญญาหรือข้อตกลงซื้อเป็นหนังสือ ให้เป็นไปตามความเห็นของสำนักงานอัยการสูงสุด (ถ้ามี)

๑๒.๕ ในกรณีที่เอกสารแนบท้ายเอกสารประกวดราคาอิเล็กทรอนิกส์นี้ มีความขัดหรือแย้งกัน ผู้ยื่นข้อเสนอจะต้องปฏิบัติตามคำวินิจฉัยของเทศบาลเมืองบ้านสวน คำวินิจฉัยดังกล่าวให้ถือเป็นที่สุด และผู้ยื่นข้อเสนอไม่มีสิทธิเรียกร้องค่าใช้จ่ายใดๆ เพิ่มเติม

๑๒.๖ เทศบาลเมืองบ้านสวนอาจประกาศยกเลิกการจัดซื้อในกรณีต่อไปนี้ได้ โดยที่ผู้ยื่นข้อเสนอจะเรียกร้องค่าเสียหายใดๆ จากเทศบาลไม่ได้

(๑) เทศบาลเมืองบ้านสวนไม่ได้รับการจัดสรรเงินที่จะใช้ในการจัดซื้อหรือที่ได้รับการจัดสรรแต่ไม่เพียงพอที่จะทำการจัดซื้อครั้งนี้ต่อไป

(๒) มีการกระทำที่เข้าลักษณะผู้ยื่นข้อเสนอที่ชนะการจัดซื้อหรือที่ได้รับการคัดเลือก มีผลประโยชน์ร่วมกัน หรือมีส่วนได้เสียกับผู้ยื่นข้อเสนอรายอื่น หรือขัดขวางการแข่งขันอย่างเป็นธรรม หรือสมยอมกันกับผู้ยื่นข้อเสนอรายอื่น หรือเจ้าหน้าที่ในการเสนอราคา หรือถือว่ากระทำการทุจริตอื่นใดในการเสนอราคา

(๓) การทำการจัดซื้อครั้งนี้ต่อไปอาจก่อให้เกิดความเสียหายแก่เทศบาลหรือกระทบต่อประโยชน์สาธารณะ

(๔) กรณีอื่นในทำนองเดียวกับ (๑) (๒) หรือ (๓) ตามที่กำหนดในกฎกระทรวง ซึ่งออกตามความในกฎหมายว่าด้วยการจัดซื้อจัดจ้างและการบริหารพัสดุภาครัฐ

สำเนาถูกต้อง



(นางกัญญาพัช กองช่าง)

เจ้าพนักงานธุรการชำนาญงาน

คณะกรรมการกำหนดหลักเกณฑ์ฯ



นางสาวสิริวี วงษ์บำรุงจิตร์
ประธานกรรมการ



นางสาวพิมพ์ภิรมย์ บุญยะสิมะ
กรรมการ



นางกัญญาพัช กองช่าง
กรรมการ/เลขานุการ