

- ร่างประกาศ -



ประกาศเทศบาลเมืองบ้านสวน

เรื่อง ประกวดราคาซื้อครุภัณฑ์กีฬาพร้อมก่อสร้างลานกีฬา จำนวน ๓ โครงการ (ครั้งที่ ๒)
ด้วยวิธีประกวดราคาอิเล็กทรอนิกส์ (e-bidding)

เทศบาลเมืองบ้านสวน มีความประสงค์จะประกวดราคาซื้อครุภัณฑ์กีฬาพร้อมก่อสร้างลานกีฬา จำนวน ๓ โครงการ (ครั้งที่ ๒) ด้วยวิธีประกวดราคาอิเล็กทรอนิกส์ (e-bidding) ราคากลางของงานซื้อ ในการประกวดราคาครั้งนี้ เป็นเงินทั้งสิ้น ๑,๕๒๘,๖๔๐.๐๐ บาท (หนึ่งล้านห้าแสนสองหมื่นแปดพันหกร้อยสี่สิบบาทถ้วน) ตามรายการ ดังนี้

๑. โครงการจัดซื้อเครื่องเล่นสนามพร้อมติดตั้ง บริเวณลานอเนกประสงค์ หมู่บ้านพิมพาภรณ์ ๒ ชุมชนบ้านเขามยุรา หมู่ที่ ๗ ตำบลบ้านสวน
๒. โครงการติดตั้งเครื่องออกกำลังกายกลางแจ้ง บริเวณข้างมูลนิธิไตรคุณธรรม ชุมชนตลาดบ้านสวน หมู่ที่ ๕ ตำบลบ้านสวน
๓. โครงการก่อสร้างลานกีฬาและติดตั้งเครื่องออกกำลังกายกลางแจ้งชุมชนสุขนิมิตต์

ผู้ยื่นข้อเสนอจะต้องมีคุณสมบัติ ดังต่อไปนี้

๑. มีความสามารถตามกฎหมาย
๒. ไม่เป็นบุคคลล้มละลาย
๓. ไม่อยู่ระหว่างเลิกกิจการ
๔. ไม่เป็นบุคคลซึ่งอยู่ระหว่างถูกระงับการยื่นข้อเสนอหรือทำสัญญากับหน่วยงานของรัฐไว้ชั่วคราว เนื่องจากเป็นผู้ที่ไม่ผ่านเกณฑ์การประเมินผลการปฏิบัติงานของผู้ประกอบการตามระเบียบ ที่รัฐมนตรีว่าการกระทรวงการคลังกำหนดตามที่ประกาศเผยแพร่ในระบบเครือข่ายสารสนเทศของกรมบัญชีกลาง
๕. ไม่เป็นบุคคลซึ่งถูกระงับชื่อไว้ในบัญชีรายชื่อผู้ทำงานและได้แจ้งเวียนชื่อให้เป็นผู้ทำงาน ของหน่วยงานของรัฐในระบบเครือข่ายสารสนเทศของกรมบัญชีกลาง ซึ่งรวมถึงนิติบุคคลที่ผู้ทำงานเป็นหุ้นส่วนผู้จัดการ กรรมการผู้จัดการ ผู้บริหาร ผู้มีอำนาจในการดำเนินงานในกิจการของนิติบุคคลนั้นด้วย
๖. มีคุณสมบัติและไม่มีลักษณะต้องห้ามตามที่คณะกรรมการนโยบายการจัดซื้อจัดจ้างและ การบริหารพัสดุภาครัฐกำหนดในราชกิจจานุเบกษา
๗. เป็นบุคคลธรรมดาหรือนิติบุคคลผู้มีอาชีพขายพัสดุที่ประกวดราคาอิเล็กทรอนิกส์ดังกล่าว

๘. ไม่เป็นผู้มีผลประโยชน์ร่วมกันกับผู้ยื่นข้อเสนอรายอื่นที่เข้ายื่นข้อเสนอให้แก่เทศบาลเมืองบ้านสวน ณ วันประกาศประกวดราคาอิเล็กทรอนิกส์ หรือไม่เป็นผู้กระทำการอันเป็นการขัดขวางการแข่งขันราคาอย่างเป็นธรรม ในการประกวดราคาอิเล็กทรอนิกส์ครั้งนี้

๙. ไม่เป็นผู้ได้รับเอกสิทธิ์หรือความคุ้มกัน ซึ่งอาจปฏิเสธไม่ยอมขึ้นศาลไทย เว้นแต่รัฐบาลของผู้ยื่นข้อเสนอได้มีคำสั่งสละเอกสิทธิ์และความคุ้มกันเช่นนั้น

๑๐. ผู้ยื่นข้อเสนอที่ยื่นข้อเสนอในรูปแบบของ "กิจการร่วมค้า" ต้องมีคุณสมบัติดังนี้

กรณีที่ข้อตกลงระหว่างผู้เข้าร่วมค้ำกำหนดให้ผู้เข้าร่วมค้ำรายใดรายหนึ่งเป็นผู้เข้าร่วมค้ำหลัก ข้อตกลงระหว่างผู้เข้าร่วมค้ำจะต้องมีการกำหนดสัดส่วนหน้าที่และความรับผิดชอบในปริมาณงาน สิ่งของหรือมูลค่า ตามสัญญาของผู้เข้าร่วมค้ำหลักมากกว่าผู้เข้าร่วมค้ำรายอื่นทุกราย

กรณีที่ข้อตกลงระหว่างผู้เข้าร่วมค้ำกำหนดให้ผู้เข้าร่วมค้ำรายใดรายหนึ่งเป็นผู้เข้าร่วมค้ำหลัก กิจการร่วมค้ำนั้นต้องใช้ผลงานของผู้เข้าร่วมค้ำหลักรายเดียวเป็นผลงานของกิจการร่วมค้ำที่ยื่นข้อเสนอ

สำหรับข้อตกลงระหว่างผู้เข้าร่วมค้ำที่ไม่ได้กำหนดให้ผู้เข้าร่วมค้ำรายใดเป็นผู้เข้าร่วมค้ำหลัก ผู้เข้าร่วมค้ำทุกรายจะต้องมีคุณสมบัติครบถ้วนตามเงื่อนไขที่กำหนดไว้ในเอกสารเชิญชวน

กรณีที่ข้อตกลงระหว่างผู้เข้าร่วมค้ำกำหนดให้มีการมอบหมายผู้เข้าร่วมค้ำรายใดรายหนึ่งเป็นผู้ยื่นข้อเสนอ ในนามกิจการร่วมค้ำ การยื่นข้อเสนอดังกล่าวไม่ต้องมีหนังสือมอบอำนาจ

สำหรับข้อตกลงระหว่างผู้เข้าร่วมค้ำที่ไม่ได้กำหนดให้ผู้เข้าร่วมค้ำรายใดเป็นผู้ยื่นข้อเสนอผู้เข้าร่วมค้ำทุกรายจะต้องลงลายมือชื่อในหนังสือมอบอำนาจให้ผู้เข้าร่วมค้ำรายใดรายหนึ่งเป็นผู้ยื่นข้อเสนอในนามกิจการร่วมค้ำ

๑๑. ผู้ยื่นข้อเสนอต้องลงทะเบียนที่มีข้อมูลถูกต้องครบถ้วนในระบบจัดซื้อจัดจ้างภาครัฐด้วยอิเล็กทรอนิกส์ (Electronic Government Procurement : e-GP) ของกรมบัญชีกลาง

๑๒. ผู้ยื่นข้อเสนอต้องมีมูลค่าสุทธิของกิจการ ดังนี้

(๑) กรณีผู้ยื่นข้อเสนอเป็นนิติบุคคลที่จัดตั้งขึ้นตามกฎหมายไทยซึ่งได้จดทะเบียนเกินกว่า ๑ ปี ต้องมีมูลค่าสุทธิของกิจการ จากผลต่างระหว่างสินทรัพย์สุทธิหักด้วยหนี้สินสุทธิ ที่ปรากฏในงบแสดงฐานะการเงินที่มีการตรวจรับรองแล้ว ซึ่งจะต้องแสดงค่าเป็นบวก ๑ ปีสุดท้ายก่อนวันยื่นข้อเสนอ

(๒) กรณีผู้ยื่นข้อเสนอเป็นนิติบุคคลที่จัดตั้งขึ้นตามกฎหมายไทย ซึ่งยังไม่มีงบแสดงฐานะการเงินกับกรมพัฒนาธุรกิจการค้า ให้พิจารณาการกำหนดมูลค่าของทุนจดทะเบียน โดยผู้ยื่นข้อเสนอจะต้องมีทุนจดทะเบียนที่เรียกชำระมูลค่าหุ้นแล้ว ณ วันที่ยื่นข้อเสนอ ไม่ต่ำกว่า ๑ ล้านบาท

(๓) สำหรับการจัดซื้อจัดจ้างครั้งหนึ่งที่มีวงเงินเกิน ๕๐๐,๐๐๐ บาทขึ้นไป กรณีผู้ยื่นข้อเสนอเป็นบุคคลธรรมดา โดยพิจารณาจากหนังสือรับรองบัญชีเงินฝากไม่เกิน ๙๐ วัน ก่อนวันยื่นข้อเสนอ โดยต้องมีเงินฝากคงเหลือในบัญชีธนาคารเป็นมูลค่า ๑ ใน ๔ ของมูลค่างบประมาณของโครงการหรือรายการที่ยื่นข้อเสนอ ในแต่ละครั้ง และหากเป็นผู้ชนะการจัดซื้อจัดจ้างหรือเป็นผู้ได้รับการคัดเลือกจะต้องแสดงหนังสือรับรองบัญชีเงินฝากที่มีมูลค่าดังกล่าวอีกครั้งหนึ่งในวันลงนามในสัญญา

(๔) กรณีที่ผู้ยื่นข้อเสนอไม่มีมูลค่าสุทธิของกิจการหรือทุนจดทะเบียน หรือมีแต่ไม่เพียงพอที่จะ

เข้ายื่นข้อเสนอ ผู้ยื่นข้อเสนอสามารถขอวงเงินสินเชื่อ โดยต้องมีวงเงินสินเชื่อ ๑ ใน ๔ ของมูลค่างบประมาณที่ยื่นข้อเสนอในครั้งนั้น (สินเชื่อที่ธนาคารภายในประเทศ หรือบริษัทเงินทุนหรือบริษัทเงินทุนหลักทรัพย์ที่ได้รับอนุญาตให้ประกอบกิจการเงินทุนเพื่อการพาณิชย์ และประกอบธุรกิจค้าประกันตามประกาศของธนาคารแห่งประเทศไทย ตามรายชื่อบริษัทเงินทุนที่ธนาคารแห่งประเทศไทยแจ้งเวียนให้ทราบ โดยพิจารณาจากยอดเงินรวมของวงเงินสินเชื่อที่สำนักงานใหญ่รับรอง หรือที่สำนักงานสาขารับรอง (กรณีได้รับมอบอำนาจจากสำนักงานใหญ่) ซึ่งออกให้แก่ผู้ยื่นข้อเสนอ นับถึงวันยื่นข้อเสนอไม่เกิน ๙๐ วัน)

(๕) กรณีตาม (๑) - (๔) ยกเว้นสำหรับกรณีดังต่อไปนี้

(๕.๑) กรณีที่ผู้ยื่นข้อเสนอเป็นหน่วยงานของรัฐ

(๕.๒) นิติบุคคลที่จัดตั้งขึ้นตามกฎหมายไทยที่อยู่ระหว่างการฟื้นฟูกิจการตามพระราช

บัญญัติล้มละลาย (ฉบับที่ ๑๐) พ.ศ. ๒๕๖๑

ผู้ยื่นข้อเสนอต้องยื่นข้อเสนอและเสนอราคาทางระบบจัดซื้อจัดจ้างภาครัฐด้วยอิเล็กทรอนิกส์ในวันที่
ระหว่างเวลา น. ถึง น.

ผู้สนใจสามารถรับเอกสารประกวดราคาอิเล็กทรอนิกส์ โดยดาวน์โหลดเอกสารทางระบบจัดซื้อ
จัดจ้างภาครัฐด้วยอิเล็กทรอนิกส์ หัวข้อ ค้นหาประกาศจัดซื้อจัดจ้างได้ตั้งแต่วันที่ประกาศจนถึงวันเสนอราคา

ผู้ยื่นข้อเสนอสามารถจัดเตรียมเอกสารข้อเสนอได้ตั้งแต่วันที่ประกาศจนถึงวันเสนอราคา

ผู้สนใจสามารถดูรายละเอียดได้ที่

เว็บไซต์ www.bansuan.go.th หรือ www.gprocurement.go.th หรือสอบถามทางโทรศัพท์หมายเลข
๐๓๘-๑๘๔๕๕๕ ต่อ ๒ ในวันและเวลาราชการ

ผู้สนใจต้องการทราบรายละเอียดเพิ่มเติมเกี่ยวกับร่างรายละเอียดขอบเขตของงานทั้งโครงการ โปรด
สอบถามมายัง เทศบาลเมืองบ้านสวน ผ่านทางอีเมล 4200103@dla.go.th หรือช่องทางตามที่กรมบัญชีกลางกำหนด
ภายในวันที่ โดยเทศบาลเมืองบ้านสวนจะชี้แจงรายละเอียดดังกล่าวผ่านทางเว็บไซต์
www.bansuan.go.th และ www.gprocurement.go.th ในวันที่

ประกาศ ณ วันที่ ๓ ธันวาคม พ.ศ. ๒๕๖๖

(นายวิชิต ชิตวิเศษ)

นายกเทศมนตรีเมืองบ้านสวน



เอกสารประกวดราคาซื้อด้วยวิธีประกวดราคาอิเล็กทรอนิกส์ (e-bidding)

เลขที่ /๒๕๖๗

ประกวดราคาซื้อครุภัณฑ์กีฬาพร้อมก่อสร้างลานกีฬา จำนวน ๓ โครงการ (ครั้งที่ ๒)

ด้วยวิธีประกวดราคาอิเล็กทรอนิกส์ (e-bidding)

ตามประกาศ เทศบาลเมืองบ้านสวน

ลงวันที่ ๗ ธันวาคม ๒๕๖๖

เทศบาลเมืองบ้านสวน ซึ่งต่อไปนี้จะเรียกว่า "เทศบาล" มีความประสงค์จะประกวดราคาซื้อด้วยวิธีประกวดราคาอิเล็กทรอนิกส์ ตามรายการ ดังนี้

๑. โครงการจัดซื้อเครื่องเล่นสนามพร้อมติดตั้ง บริเวณลานอเนกประสงค์ หมู่บ้านพิมพากรณ์ ๒ ชุมชนบ้านเขามยุรา หมู่ที่ ๗ ตำบลบ้านสวน
๒. โครงการติดตั้งเครื่องออกกำลังกายกลางแจ้ง บริเวณข้างมูลนิธิไตรคุณธรรม ชุมชนตลาดบ้านสวน หมู่ที่ ๕ ตำบลบ้านสวน
๓. โครงการก่อสร้างลานกีฬาและติดตั้งเครื่องออกกำลังกายกลางแจ้งชุมชนสุขนิมิตต์

พัสดุที่จะซื้อนี้ต้องเป็นของแท้ ของใหม่ ไม่เคยใช้งานมาก่อน ไม่เป็นของเก่าเก็บ อยู่ในสภาพที่จะใช้งานได้ทันที และมีคุณลักษณะเฉพาะตรงตามที่กำหนดไว้ในเอกสารประกวดราคาซื้อด้วยวิธีประกวดราคาอิเล็กทรอนิกส์ฉบับนี้ โดยมีข้อแนะนำและข้อกำหนด ดังต่อไปนี้

๑. เอกสารแนบท้ายเอกสารประกวดราคาอิเล็กทรอนิกส์

- ๑.๑ ร่างรายละเอียดขอบเขตของงานทั้งโครงการ (Terms of Reference : TOR)
- ๑.๒ แบบใบเสนอราคาที่กำหนดไว้ในระบบการจัดซื้อจัดจ้างภาครัฐด้วยอิเล็กทรอนิกส์
- ๑.๓ แบบสัญญาซื้อขาย
- ๑.๔ แบบหนังสือคำประกัน
 - (๑) หลักประกันสัญญา
- ๑.๕ บทนิยาม
 - (๑) ผู้มีผลประโยชน์ร่วมกัน
 - (๒) การขัดขวางการแข่งขันอย่างเป็นธรรม
- ๑.๖ แบบบัญชีเอกสารที่กำหนดไว้ในระบบจัดซื้อจัดจ้างภาครัฐด้วยอิเล็กทรอนิกส์

(๑) บัญชีเอกสารส่วนที่ ๑

(๒) บัญชีเอกสารส่วนที่ ๒

๑.๗ แผนการทำงาน

๑.๘ แบบแปลน

๒. คุณสมบัติของผู้ยื่นข้อเสนอ

๒.๑ มีความสามารถตามกฎหมาย

๒.๒ ไม่เป็นบุคคลล้มละลาย

๒.๓ ไม่อยู่ระหว่างเลิกกิจการ

๒.๔ ไม่เป็นบุคคลซึ่งอยู่ระหว่างถูกระงับการยื่นข้อเสนอหรือทำสัญญากับหน่วยงานของรัฐไว้ชั่วคราว เนื่องจากเป็นผู้ที่ไม่ผ่านเกณฑ์การประเมินผลการปฏิบัติงานของผู้ประกอบการตามระเบียบ ที่รัฐมนตรีว่าการกระทรวงการคลังกำหนดตามที่ประกาศเผยแพร่ในระบบเครือข่ายสารสนเทศของกรมบัญชีกลาง

๒.๕ ไม่เป็นบุคคลซึ่งถูกระบุชื่อไว้ในบัญชีรายชื่อผู้ทำงานและได้แจ้งเวียนชื่อให้เป็นผู้ทำงานของหน่วยงานของรัฐในระบบเครือข่ายสารสนเทศของกรมบัญชีกลาง ซึ่งรวมถึงนิติบุคคลที่ผู้ทำงานเป็นหุ้นส่วนผู้จัดการ กรรมการผู้จัดการ ผู้บริหาร ผู้มีอำนาจในการดำเนินงานในกิจการของนิติบุคคลนั้นด้วย

๒.๖ มีคุณสมบัติและไม่มีลักษณะต้องห้ามตามที่คณะกรรมการนโยบายการจัดซื้อจัดจ้าง และการบริหารพัสดุภาครัฐกำหนดในราชกิจจานุเบกษา

๒.๗ เป็นบุคคลธรรมดาหรือนิติบุคคลผู้มีอาชีพขายพัสดุที่ประกวดราคาอิเล็กทรอนิกส์ดังกล่าว

๒.๘ ไม่เป็นผู้มีผลประโยชน์ร่วมกันกับผู้ยื่นข้อเสนอรายอื่นที่เข้ายื่นข้อเสนอให้แก่ เทศบาล ฅวันประกาศประกวดราคาอิเล็กทรอนิกส์ หรือไม่เป็นผู้กระทำการอันเป็นการขัดขวาง การแข่งขันอย่างเป็นธรรมในการประกวดราคาอิเล็กทรอนิกส์ครั้งนี้

๒.๙ ไม่เป็นผู้ได้รับเอกสิทธิ์หรือความคุ้มกัน ซึ่งอาจปฏิเสธไม่ยอมขึ้นศาลไทย เว้นแต่รัฐบาลของผู้ยื่นข้อเสนอได้มีคำสั่งให้สละเอกสิทธิ์และความคุ้มกันเช่นนั้น

๒.๑๐ ผู้ยื่นข้อเสนอที่ยื่นข้อเสนอในรูปแบบของ "กิจการร่วมค้า" ต้องมีคุณสมบัติดังนี้
กรณีที่ข้อตกลงระหว่างผู้เข้าร่วมค้ากำหนดให้ผู้เข้าร่วมค้ารายใดรายหนึ่งเป็นผู้เข้าร่วมค้าหลัก ข้อตกลงระหว่างผู้เข้าร่วมค้าจะต้องมีการกำหนดสัดส่วนหน้าที่และความรับผิดชอบในปริมาณงาน สิ่งของหรือมูลค่าตามสัญญาของผู้เข้าร่วมค้าหลักมากกว่าผู้เข้าร่วมค้ารายอื่นทุกราย

กรณีที่ข้อตกลงระหว่างผู้เข้าร่วมค้ากำหนดให้ผู้เข้าร่วมค้ารายใดรายหนึ่งเป็นผู้เข้าร่วมค้าหลัก กิจการร่วมค้านั้นต้องใช้ผลงานของผู้เข้าร่วมค้าหลักรายเดียวเป็นผลงานของกิจการร่วมค้าที่ยื่นข้อเสนอ

สำหรับข้อตกลงระหว่างผู้เข้าร่วมค้าที่ไม่ได้กำหนดให้ผู้เข้าร่วมค้ารายใดเป็นผู้เข้าร่วมค้าหลัก ผู้เข้าร่วมค้าทุกรายจะต้องมีคุณสมบัติครบถ้วนตามเงื่อนไขที่กำหนดไว้ในเอกสารเชิญชวน

กรณีที่ข้อตกลงระหว่างผู้เข้าร่วมค้ากำหนดให้มีการมอบหมายผู้เข้าร่วมค้ารายใดรายหนึ่งเป็นผู้ยื่นข้อเสนอ ในนามกิจการร่วมค้า การยื่นข้อเสนอดังกล่าวไม่ต้องมีหนังสือมอบอำนาจ

สำหรับข้อตกลงระหว่างผู้เข้าร่วมคำที่ไม่ได้กำหนดให้ผู้เข้าร่วมคำรายใดเป็นผู้ยื่นข้อเสนอ ผู้เข้าร่วมคำทุกรายจะต้องลงลายมือชื่อในหนังสือมอบอำนาจให้ผู้เข้าร่วมคำรายใดรายหนึ่งเป็นผู้ยื่นข้อเสนอในนาม กิจการร่วมค้า

๒.๑๑ ผู้ยื่นข้อเสนอต้องลงทะเบียนที่มีข้อมูลถูกต้องครบถ้วนในระบบจัดซื้อจัดจ้างภาครัฐด้วยอิเล็กทรอนิกส์ (Electronic Government Procurement : e-GP) ของกรมบัญชีกลาง

๒.๑๒ ผู้ยื่นข้อเสนอต้องมีมูลค่าสุทธิของกิจการ ดังนี้

(๑) กรณีผู้ยื่นข้อเสนอเป็นนิติบุคคลที่จัดตั้งขึ้นตามกฎหมายไทยซึ่งได้จดทะเบียนเกินกว่า ๑ ปี ต้องมีมูลค่าสุทธิของกิจการ จากผลต่างระหว่างสินทรัพย์สุทธิหักด้วยหนี้สินสุทธิที่ปรากฏในงบแสดงฐานะการเงินที่มีการตรวจรับรองแล้ว ซึ่งจะต้องแสดงค่าเป็นบวก ๑ ปีสุดท้ายก่อนวันยื่นข้อเสนอ

(๒) กรณีผู้ยื่นข้อเสนอเป็นนิติบุคคลที่จัดตั้งขึ้นตามกฎหมายไทยซึ่งยังไม่มีงบแสดงฐานะการเงินกับกรมพัฒนาธุรกิจการค้า ให้พิจารณาการกำหนดมูลค่าของทุนจดทะเบียน โดยผู้ยื่นข้อเสนอจะต้องมีทุนจดทะเบียนที่เรียกชำระมูลค่าหุ้นแล้ว ณ วันที่ยื่นข้อเสนอ ไม่ต่ำกว่า ๑ ล้านบาท

(๓) สำหรับการจัดซื้อจัดจ้างครั้งหนึ่งที่มีวงเงินเกิน ๕๐๐,๐๐๐ บาทขึ้นไป กรณีผู้ยื่นข้อเสนอเป็นบุคคลธรรมดา โดยพิจารณาจากหนังสือรับรองบัญชีเงินฝากไม่เกิน ๙๐ วัน ก่อนวันยื่นข้อเสนอ โดยต้องมีเงินฝากคงเหลือในบัญชีธนาคารเป็นมูลค่า ๑ ใน ๔ ของมูลค่างบประมาณของโครงการหรือรายการที่ยื่นข้อเสนอในแต่ละครั้ง และหากเป็นผู้ชนะการจัดซื้อจัดจ้างหรือเป็นผู้ได้รับการคัดเลือกจะต้องแสดงหนังสือรับรองบัญชีเงินฝากที่มีมูลค่าดังกล่าวอีกครั้งหนึ่งในวันลงนามในสัญญา

(๔) กรณีที่ผู้ยื่นข้อเสนอไม่มีมูลค่าสุทธิของกิจการหรือทุนจดทะเบียนหรือมีแต่ไม่เพียงพอที่จะเข้ายื่นข้อเสนอ ผู้ยื่นข้อเสนอสามารถขอวงเงินสินเชื่อ โดยต้องมีวงเงินสินเชื่อ ๑ ใน ๔ ของมูลค่างบประมาณของโครงการหรือรายการที่ยื่นข้อเสนอในแต่ละครั้ง (สินเชื่อที่ธนาคารภายในประเทศ หรือบริษัทเงินทุนหรือบริษัทเงินทุนหลักทรัพย์ที่ได้รับอนุญาตให้ประกอบกิจการเงินทุนเพื่อการพาณิชย์และประกอบธุรกิจค้าประกันตามประกาศของธนาคารแห่งประเทศไทย ตามรายชื่อบริษัทเงินทุนที่ธนาคารแห่งประเทศไทยแจ้งเวียนให้ทราบโดยพิจารณาจากยอดเงินรวมของวงเงินสินเชื่อที่สำนักงานใหญ่รับรอง หรือที่สำนักงานสาขารับรอง (กรณีได้รับมอบอำนาจจากสำนักงานใหญ่) ซึ่งออกให้แก่ผู้ยื่นข้อเสนอ นับถึงวันยื่นข้อเสนอไม่เกิน ๙๐ วัน)

(๕) กรณีตาม (๑) - (๔) ยกเว้นสำหรับกรณีดังต่อไปนี้

(๕.๑) กรณีที่ผู้ยื่นข้อเสนอเป็นหน่วยงานของรัฐ

(๕.๒) นิติบุคคลที่จัดตั้งขึ้นตามกฎหมายไทยที่อยู่ระหว่างการฟื้นฟูกิจการตามพระราชบัญญัติล้มละลาย (ฉบับที่ ๑๐) พ.ศ. ๒๕๖๑

๓. หลักฐานการยื่นข้อเสนอ

ผู้ยื่นข้อเสนอจะต้องเสนอเอกสารหลักฐานยื่นมาพร้อมกับการเสนอราคาทางระบบจัดซื้อจัดจ้างภาครัฐด้วยอิเล็กทรอนิกส์ โดยแยกเป็น ๒ ส่วน คือ

๓.๑ ส่วนที่ ๑ อย่างน้อยต้องมีเอกสารดังต่อไปนี้

(๑) ในกรณีผู้ยื่นข้อเสนอเป็นนิติบุคคล

(ก) ห้างหุ้นส่วนสามัญหรือห้างหุ้นส่วนจำกัด ให้ยื่นสำเนาหนังสือรับรอง การจดทะเบียนนิติบุคคล บัญชีรายชื่อหุ้นส่วนผู้จัดการ ผู้มีอำนาจควบคุม (ถ้ามี)

(ข) บริษัทจำกัดหรือบริษัทมหาชนจำกัด ให้ยื่นสำเนาหนังสือรับรองการจดทะเบียน นิติบุคคล หนังสือบริคณห์สนธิ บัญชีรายชื่อกรรมการผู้จัดการ ผู้มีอำนาจควบคุม (ถ้ามี) และบัญชีผู้ถือหุ้นรายใหญ่ (ถ้ามี)

(๒) ในกรณีผู้ยื่นข้อเสนอเป็นบุคคลธรรมดาหรือคณะบุคคลที่มีใช่นิติบุคคล ให้ยื่นสำเนาบัตรประจำตัวประชาชนของผู้ยื่น ข้อเสนอขอตกลงที่แสดงถึงการเข้าเป็นหุ้นส่วน (ถ้ามี) สำเนาบัตรประจำตัวประชาชนของผู้เป็นหุ้นส่วน หรือสำเนาหนังสือเดินทางของผู้เป็นหุ้นส่วนที่มีได้ถือสัญชาติไทย

(๓) ในกรณีผู้ยื่นข้อเสนอเป็นผู้ยื่นข้อเสนอร่วมกันในฐานะเป็นผู้ร่วมค้า ให้ยื่นสำเนาสัญญาของการเข้าร่วมค้า และเอกสารตามที่ระบุไว้ใน (๑) หรือ (๒) ของผู้ร่วมค้า แล้วแต่กรณี

(๔) ผู้ยื่นข้อเสนอต้องแสดงหลักฐานเกี่ยวกับมูลค่าสุทธิของกิจการ ดังนี้

(๔.๑) ในกรณีผู้ยื่นข้อเสนอเป็นนิติบุคคล ให้ยื่นงบแสดงฐานะการเงินที่มีการรับรองแล้ว ๑ ปีสุดท้ายก่อนวันยื่นข้อเสนอ โดยให้ยื่นขณะเข้าเสนอราคา

(๔.๒) ในกรณีผู้ยื่นข้อเสนอเป็นบุคคลธรรมดา ให้ยื่นหนังสือรับรองบัญชีเงินฝากไม่เกิน ๙๐ วัน ก่อนวันยื่นข้อเสนอ โดยให้ยื่นขณะเข้าเสนอราคา และจะต้องแสดงหนังสือรับรองบัญชีเงินฝากที่มีมูลค่าดังกล่าวอีกครั้งหนึ่งในวันลงนามในสัญญา

(๔.๓) กรณีที่ผู้ยื่นข้อเสนอไม่มีมูลค่าสุทธิของกิจการและทุนจดทะเบียน หรือมีแต่ไม่เพียงพอที่จะเข้ายื่นข้อเสนอ ให้ยื่นสำเนาหนังสือรับรองวงเงินสินเชื่อ (สินเชื่อที่ธนาคารภายในประเทศหรือบริษัทเงินทุนหรือบริษัทเงินทุนหลักทรัพย์ที่ได้รับอนุญาตให้ประกอบกิจการเงินทุนเพื่อการพาณิชย์และประกอบธุรกิจค้าประกัน ตามประกาศของธนาคารแห่งประเทศไทย ตามรายชื่อบริษัทเงินทุนที่ธนาคารแห่งประเทศไทยแจ้งเวียนให้ทราบ โดยพิจารณาจากยอดเงินรวมของวงเงินสินเชื่อที่สำนักงานใหญ่รับรองหรือที่สำนักงานสาขารับรอง (กรณีได้รับมอบอำนาจจากสำนักงานใหญ่) ซึ่งออกให้แก่ผู้ยื่นข้อเสนอ นับถึงวันยื่นข้อเสนอไม่เกิน ๙๐ วัน)

(๕) สำเนาบัตรประชาชน

(๖) สำเนาใบทะเบียนพาณิชย์ สำเนาใบทะเบียนภาษีมูลค่าเพิ่ม (ถ้ามี)

(๗) เอกสารหลักฐานเกี่ยวกับมูลค่าสุทธิของกิจการ (ถ้ามี)

(๘) บัญชีเอกสารส่วนที่ ๑ ทั้งหมดที่ได้ยื่นพร้อมกับการเสนอราคาทางระบบจัดซื้อจัดจ้างภาครัฐด้วยอิเล็กทรอนิกส์ ตามแบบในข้อ ๑.๖ (๑) โดยไม่ต้องแนบในรูปแบบ PDF File (Portable Document Format)

ทั้งนี้ เมื่อผู้ยื่นข้อเสนอดำเนินการแนบไฟล์เอกสารตามบัญชีเอกสารส่วนที่ ๑ ครบถ้วน ถูกต้องแล้ว ระบบจัดซื้อจัดจ้างภาครัฐด้วยอิเล็กทรอนิกส์จะสร้างบัญชีเอกสารส่วนที่ ๑ ตามแบบ ในข้อ ๑.๖ (๑) ให้โดยผู้ยื่นข้อเสนอไม่ต้องแนบบัญชีเอกสารส่วนที่ ๑ ดังกล่าวในรูปแบบ PDF File (Portable Document Format)

๓.๒ ส่วนที่ ๒ อย่างน้อยต้องมีเอกสารดังต่อไปนี้

(๑) ในกรณีที่ผู้ยื่นข้อเสนอมอบอำนาจให้บุคคลอื่นกระทำการแทนให้แนบหนังสือมอบอำนาจซึ่งติดอากรแสตมป์ตามกฎหมาย โดยมีหลักฐานแสดงตัวตนของผู้มอบอำนาจและผู้รับมอบอำนาจ ทั้งนี้ หากผู้รับมอบอำนาจเป็นบุคคลธรรมดาต้องเป็นผู้ที่บรรลุนิติภาวะตามกฎหมายแล้วเท่านั้น

(๒) แคตตาล็อกและ/หรือแบบรูปรายการละเอียดคุณลักษณะเฉพาะ ตามข้อ ๔.๔

(๓) หลักประกันการเสนอราคา ตามข้อ ๕

(๔) สำเนาหนังสือรับรองสินค้า Made In Thailand ของสภาอุตสาหกรรมแห่งประเทศไทย (ถ้ามี)

(๕) สำเนาใบขึ้นทะเบียนผู้ประกอบการวิสาหกิจขนาดกลางและขนาดย่อม (SMEs) (ถ้ามี)

(๖) บัญชีเอกสารส่วนที่ ๒ ทั้งหมดที่ได้ยื่นพร้อมกับการเสนอราคาทางระบบจัดซื้อจัดจ้างภาครัฐด้วยอิเล็กทรอนิกส์ ตามแบบในข้อ ๑.๖ (๒) โดยไม่ต้องแนบในรูปแบบ PDF File (Portable Document Format)

ทั้งนี้ เมื่อผู้ยื่นข้อเสนอดำเนินการแนบไฟล์เอกสารตามบัญชีเอกสารส่วนที่ ๒ ครบถ้วน ถูกต้องแล้ว ระบบจัดซื้อจัดจ้างภาครัฐด้วยอิเล็กทรอนิกส์จะสร้างบัญชีเอกสารส่วนที่ ๒ ตามแบบ ในข้อ ๑.๖ (๒) ให้โดยผู้ยื่นข้อเสนอไม่ต้องแนบบัญชีเอกสารส่วนที่ ๒ ดังกล่าวในรูปแบบ PDF File (Portable Document Format)

๔. การเสนอราคา

๔.๑ ผู้ยื่นข้อเสนอต้องยื่นข้อเสนอและเสนอราคาทางระบบจัดซื้อจัดจ้างภาครัฐด้วยอิเล็กทรอนิกส์ตามที่กำหนดไว้ในเอกสารประกวดราคาอิเล็กทรอนิกส์นี้ โดยไม่มีเงื่อนไขใดๆ ทั้งสิ้น และจะต้องกรอกข้อความ ให้ถูกต้องครบถ้วน พร้อมทั้งหลักฐานแสดงตัวตนและทำการยืนยันตัวตนของผู้ยื่นข้อเสนอโดยไม่ต้องแนบบใบเสนอราคาในรูปแบบ PDF File (Portable Document Format)

๔.๒ ในการเสนอราคาให้เสนอราคาเป็นเงินบาท และเสนอราคาได้เพียงครั้งเดียวและราคาเดียว โดยเสนอราคารวม และหรือราคาต่อหน่วย และหรือต่อรายการ ตามเงื่อนไขที่ระบุไว้ท้ายใบเสนอราคา ให้ถูกต้อง ทั้งนี้ ราคารวมที่เสนอจะต้องตรงกันทั้งตัวเลขและตัวหนังสือ ถ้าตัวเลขและตัวหนังสือไม่ตรงกัน ให้ถือตัวหนังสือเป็นสำคัญ โดยคิดราคารวมทั้งสิ้นซึ่งรวมค่าภาษีมูลค่าเพิ่ม ภาษีอากรอื่น ค่าขนส่ง ค่าจดทะเบียน และค่าใช้จ่ายอื่นๆ ทั้งปวงไว้แล้ว จนกระทั่งส่งมอบพัสดุให้ ณ เทศบาลเมืองบ้านสวน

ราคาที่เสนอจะต้องเสนอกำหนดยื่นราคาไม่น้อยกว่า ๙๐ วัน ตั้งแต่วันเสนอราคาโดยภายในกำหนดยื่นราคา ผู้ยื่นข้อเสนอต้องรับผิดชอบราคาที่ตนได้เสนอไว้ และจะถอน การเสนอราคามีได้

๔.๓ ผู้ยื่นข้อเสนอจะต้องเสนอกำหนดเวลาส่งมอบพัสดุไม่เกิน ๙๐ วัน นับถัดจากวันลงนามในสัญญา

๔.๔ ผู้ยื่นข้อเสนอจะต้องส่งแคตตาล็อก และหรือรายละเอียดคุณลักษณะเฉพาะของ จัดซื้อครุภัณฑ์กีฬาพร้อมก่อสร้างลานกีฬา จำนวน ๓ โครงการ ไปพร้อมการเสนอราคาทางระบบจัดซื้อจัดจ้างภาครัฐด้วยอิเล็กทรอนิกส์ เพื่อประกอบการพิจารณา หลักฐานดังกล่าวนี้ เทศบาลจะยึดไว้เป็นเอกสารของทางราชการ

สำหรับแคตตาล็อกที่แนบให้พิจารณา หากเป็นสำเนาภาพถ่ายจะต้องรับรองสำเนาถูกต้อง โดยผู้มีอำนาจทำนิติกรรมแทนนิติบุคคล หากคณะกรรมการพิจารณาผลการประกวดราคาอิเล็กทรอนิกส์ มีความประสงค์จะขอดูต้นฉบับแคตตาล็อก ผู้ยื่นข้อเสนอจะต้องนำต้นฉบับมาให้คณะกรรมการพิจารณาผลการประกวดราคาอิเล็กทรอนิกส์ตรวจสอบภายใน ๓ วัน นับถัดจากวันที่เสนอราคา

๔.๕ ผู้ยื่นข้อเสนอจะต้องส่งตัวอย่างของพัสดุที่เสนอ จำนวน ๒ และรายละเอียดประกอบการอธิบายเอกสารตามที่เทศบาลกำหนด โดยลงลายมือผู้ยื่นข้อเสนอพร้อมประทับตรา (ถ้ามี) กำกับในเอกสารด้วย พร้อมสรุปจำนวนเอกสารที่จัดส่งหรือนำมาแสดงตามบัญชีเอกสารส่วนที่ ๒ ตามแบบในข้อ ๑.๖ (๒) เพื่อใช้ในการตรวจทดลองหรือประกอบการพิจารณา ในวันที่ ระหว่างเวลา น. ถึง น. ณ เทศบาลเมืองบ้านสวน

ทั้งนี้ เทศบาลจะไม่รับผิดชอบในความเสียหายใด ๆ ที่เกิดขึ้นแก่ตัวอย่างดังกล่าว ตัวอย่างที่เหลือหรือไม่ใช้แล้ว เทศบาลจะคืนให้แก่ผู้ยื่นข้อเสนอ

๔.๖ ก่อนเสนอราคา ผู้ยื่นข้อเสนอควรตรวจสอบร่างสัญญา ร่างรายละเอียดขอบเขตของงานทั้งโครงการ (Terms of Reference : TOR) ให้ถี่ถ้วนและเข้าใจเอกสารประกวดราคาอิเล็กทรอนิกส์ทั้งหมดเสียก่อนที่จะตกลงยื่นข้อเสนอตามเงื่อนไข ในเอกสารประกวดราคาซื้ออิเล็กทรอนิกส์

๔.๗ ผู้ยื่นข้อเสนอจะต้องยื่นข้อเสนอและเสนอราคาทางระบบการจัดซื้อจัดจ้างภาครัฐ ด้วยอิเล็กทรอนิกส์ในวันที่ ระหว่างเวลา น. ถึง น. และเวลาในการเสนอราคาให้ถือตามเวลาของระบบการจัดซื้อจัดจ้างภาครัฐด้วยอิเล็กทรอนิกส์เป็นเกณฑ์

เมื่อพ้นกำหนดเวลายื่นข้อเสนอและเสนอราคาแล้ว จะไม่รับเอกสารการยื่นข้อเสนอ และการเสนอราคาใดๆ โดยเด็ดขาด

๔.๘ ผู้ยื่นข้อเสนอต้องจัดทำเอกสารสำหรับใช้ในการยื่นเอกสารข้อเสนอในรูปแบบไฟล์เอกสารประเภท PDF File (Portable Document Format) โดยผู้ยื่นข้อเสนอต้องเป็นผู้รับผิดชอบตรวจสอบความครบถ้วน ถูกต้อง และชัดเจนของเอกสาร PDF File ก่อนที่จะยืนยันการยื่นเอกสารข้อเสนอ แล้วจึงส่งข้อมูล (Upload) เพื่อเป็นการยื่นเอกสารข้อเสนอให้แก่ เทศบาล ผ่านทางระบบจัดซื้อจัดจ้างภาครัฐด้วยอิเล็กทรอนิกส์

๔.๙ คณะกรรมการพิจารณาผลการประกวดราคาอิเล็กทรอนิกส์ จะดำเนินการตรวจสอบคุณสมบัติของผู้ยื่นข้อเสนอแต่ละรายว่า เป็นผู้ยื่นข้อเสนอที่มีผลประโยชน์ร่วมกันกับผู้ยื่นเสนอรายอื่น ตามข้อ ๑.๕ (๑) หรือไม่ หากปรากฏว่าผู้ยื่นเสนอรายใดเป็นผู้ยื่นข้อเสนอที่มีผลประโยชน์ร่วมกันกับผู้ยื่นเสนอรายอื่น คณะกรรมการฯ จะตัดรายชื่อผู้ยื่นข้อเสนอที่มีผลประโยชน์ร่วมกันนั้นออกจากการเป็นผู้ยื่นข้อเสนอ

หากปรากฏต่อคณะกรรมการพิจารณาผลการประกวดราคาอิเล็กทรอนิกส์ว่า ก่อนหรือ ในขณะที่มีการพิจารณาข้อเสนอ มีผู้ยื่นเสนอรายใดกระทำการอันเป็นการขัดขวางการแข่งขันอย่างเป็นธรรมตามข้อ ๑.๕ (๒) และคณะกรรมการฯ เชื่อว่ามีการกระทำอันเป็นการขัดขวางการแข่งขันอย่างเป็นธรรม คณะกรรมการฯ จะตัดรายชื่อผู้ยื่นข้อเสนอรายนั้นออกจากการเป็นผู้ยื่นข้อเสนอ และ เทศบาล จะพิจารณาลงโทษผู้ยื่นเสนอดังกล่าวเป็นผู้ที่ทำงาน เว้นแต่ เทศบาล จะพิจารณาเห็นว่า ผู้ยื่นเสนอรายนั้นมิใช่เป็นผู้ริเริ่มให้มีการกระทำความผิดดังกล่าวและได้ให้ความร่วมมือเป็นประโยชน์ ต่อการพิจารณาของ เทศบาล

๔.๑๐ ผู้ยื่นข้อเสนอจะต้องปฏิบัติ ดังนี้

- (๑) ปฏิบัติตามเงื่อนไขที่ระบุไว้ในเอกสารประกวดราคาอิเล็กทรอนิกส์
- (๒) ราคาที่เสนอจะต้องเป็นราคาที่รวมภาษีมูลค่าเพิ่ม และภาษีอื่นๆ (ถ้ามี) รวมค่าใช้จ่าย

จ่ายทั้งปวงไว้ด้วยแล้ว

- (๓) ผู้ยื่นข้อเสนอจะต้องลงทะเบียนเพื่อเข้าสู่กระบวนการเสนอราคา ตามวัน เวลา ที่

กำหนด

- (๔) ผู้ยื่นข้อเสนอจะถอนการเสนอราคาที่เสนอแล้วไม่ได้

- (๕) ผู้ยื่นข้อเสนอต้องศึกษาและทำความเข้าใจในระบบและวิธีการเสนอราคา ด้วยวิธี

ประกวดราคาอิเล็กทรอนิกส์ ของกรมบัญชีกลางที่แสดงไว้ในเว็บไซต์ www.gprocurement.go.th

๔.๑๑ คู่สัญญาต้องจัดทำแผนการทำงานมาให้ภายใน - วัน นับถัดจากวันลงนามในสัญญา

โดยจัดทำแผนการทำงานตามเอกสารแนบท้ายเอกสารประกวดราคาอิเล็กทรอนิกส์ เว้นแต่เป็นกรณีสัญญาที่มีวงเงินไม่เกิน ๕๐๐,๐๐๐ บาท ทั้งนี้ แผนการทำงานให้ถือเป็นเอกสารส่วนหนึ่งของสัญญา

๕. หลักเกณฑ์และสิทธิในการพิจารณา

๕.๑ ในการพิจารณาผลการยื่นข้อเสนอประกวดราคาอิเล็กทรอนิกส์ครั้งนี้ เทศบาลจะพิจารณาตัดสินโดยใช้หลักเกณฑ์ ราคา

๕.๒ การพิจารณาผู้ชนะการยื่นข้อเสนอ

กรณีใช้หลักเกณฑ์ราคาในการพิจารณาผู้ชนะการยื่นข้อเสนอ เทศบาล จะพิจารณาจากราคารวม

๕.๓ หากผู้ยื่นข้อเสนอรายใดมีคุณสมบัติไม่ถูกต้องตามข้อ ๒ หรือยื่นหลักฐานการยื่นข้อเสนอไม่ถูกต้อง หรือไม่ครบถ้วนตามข้อ ๓ หรือยื่นข้อเสนอไม่ถูกต้องตามข้อ ๔ คณะกรรมการพิจารณาผล การประกวดราคาอิเล็กทรอนิกส์จะไม่รับพิจารณาข้อเสนอของผู้ยื่นข้อเสนอรายนั้น เว้นแต่ ผู้ยื่นข้อเสนอรายใด เสนอเอกสารทางเทคนิคหรือรายละเอียดคุณลักษณะเฉพาะของพัสดุที่จะขายไม่ครบถ้วน หรือเสนอรายละเอียดแตกต่างไปจากเงื่อนไขที่เทศบาลกำหนดไว้ในประกาศและเอกสารประกวดราคาอิเล็กทรอนิกส์ ในส่วนที่มีใช้สาระสำคัญและความแตกต่างนั้นไม่มีผลทำให้เกิดการได้เปรียบเสียเปรียบ ต่อผู้ยื่นข้อเสนอรายอื่น หรือเป็นการผิดพลาดเล็กน้อย คณะกรรมการฯ อาจพิจารณาผ่อนปรนการตัดสินสิทธิ ผู้ยื่นข้อเสนอรายนั้น

๕.๔ เทศบาลสงวนสิทธิ์ไม่พิจารณาข้อเสนอของผู้ยื่นข้อเสนอโดยไม่มี การผ่อนผัน ในกรณีดังต่อไปนี้

(๑) ไม่กรอกชื่อผู้ยื่นข้อเสนอในการเสนอราคาทางระบบจัดซื้อจัดจ้างด้วยอิเล็กทรอนิกส์

(๒) เสนอรายละเอียดแตกต่างไปจากเงื่อนไขที่กำหนดในเอกสารประกวดราคาอิเล็กทรอนิกส์ที่เป็นสาระสำคัญ หรือมีผลทำให้เกิดความได้เปรียบเสียเปรียบแก่ผู้ยื่นข้อเสนอรายอื่น

๕.๕ ในการตัดสินการประกวดราคาอิเล็กทรอนิกส์หรือในการทำสัญญา คณะกรรมการพิจารณาผลการประกวดราคาอิเล็กทรอนิกส์หรือเทศบาลมีสิทธิให้ผู้ยื่นข้อเสนอชี้แจงข้อเท็จจริงเพิ่มเติมได้ เทศบาล มี

สิทธิที่จะไม่รับข้อเสนอ ไม่รับราคา หรือไม่ทำสัญญา หากข้อเท็จจริงดังกล่าว ไม่เหมาะสมหรือไม่ถูกต้อง

๕.๖ เทศบาลทรงไว้ซึ่งสิทธิที่จะไม่รับราคาต่ำสุด หรือราคาหนึ่งราคาใด หรือราคาที่เสนอทั้งหมดก็ได้ และอาจพิจารณาเลือกซื้อในจำนวน หรือขนาด หรือเฉพาะรายการหนึ่งรายการใด หรืออาจจะยกเลิกการประกวดราคาอิเล็กทรอนิกส์โดยไม่พิจารณาจัดซื้อเลยก็ได้ สุดแต่จะพิจารณา ทั้งนี้ เพื่อประโยชน์ของทางราชการเป็นสำคัญ และให้ถือว่าการตัดสินใจของ เทศบาลเป็นเด็ดขาด ผู้ยื่นข้อเสนอจะเรียกร้องค่าใช้จ่าย หรือค่าเสียหายใดๆ มิได้ รวมทั้งเทศบาล จะพิจารณายกเลิกการประกวดราคาอิเล็กทรอนิกส์และลงโทษผู้ยื่นข้อเสนอเป็นผู้ทำงาน ไม่ว่าจะเป็นผู้ยื่นข้อเสนอที่ได้รับการคัดเลือกหรือไม่ก็ตาม หากมีเหตุที่เชื่อถือได้ว่าการยื่นข้อเสนอกระทำการโดยไม่สุจริต เช่น การเสนอเอกสารอันเป็นเท็จ หรือใช้ข้อมูลคลาดเคลื่อนมาเสนอราคาแทน เป็นต้น

ในกรณีที่ผู้ยื่นข้อเสนอรายที่เสนอราคาต่ำสุด เสนอราคาต่ำจนคาดหมายได้ว่าไม่อาจดำเนินงานตามเอกสารประกวดราคาอิเล็กทรอนิกส์ได้ คณะกรรมการพิจารณาผลการประกวดราคาอิเล็กทรอนิกส์หรือเทศบาล จะให้ผู้ยื่นข้อเสนออื่นชี้แจงและแสดงหลักฐานที่ทำให้เชื่อได้ว่า ผู้ยื่นข้อเสนอสามารถดำเนินการตามเอกสารประกวดราคาอิเล็กทรอนิกส์ให้เสร็จสมบูรณ์ หากคำชี้แจงไม่เป็นที่รับฟังได้ เทศบาล มีสิทธิที่จะไม่รับข้อเสนอหรือไม่รับราคาของผู้ยื่นข้อเสนอรายนั้น ทั้งนี้ ผู้ยื่นข้อเสนอดังกล่าวไม่มีสิทธิเรียกร้องค่าใช้จ่ายหรือค่าเสียหายใดๆ จากเทศบาล

๕.๗ ก่อนลงนามในสัญญาเทศบาลอาจประกาศยกเลิกการประกวดราคาอิเล็กทรอนิกส์ หากปรากฏว่ามีการกระทำที่เข้าลักษณะผู้ยื่นข้อเสนอที่ชนะการประกวดราคาหรือที่ได้รับการคัดเลือกมีผลประโยชน์ร่วมกัน หรือมีส่วนได้เสียกับผู้ยื่นข้อเสนอรายอื่น หรือขัดขวางการแข่งขันอย่างเป็นธรรม หรือสมยอมกันกับผู้ยื่นข้อเสนอรายอื่น หรือเจ้าหน้าที่ในการเสนอราคา หรือสื่อว่ากระทำการทุจริตอื่นใดในการเสนอราคา

๕.๘ หากผู้ยื่นข้อเสนอซึ่งเป็นผู้ประกอบการ SMEs เสนอราคาสูงกว่าราคาต่ำสุดของผู้ยื่นข้อเสนอรายอื่นที่ไม่เกินร้อยละ ๑๐ ให้หน่วยงานของรัฐจัดซื้อจัดจ้างจากผู้ประกอบการ SMEs ดังกล่าว โดยจัดเรียงลำดับผู้ยื่นข้อเสนอซึ่งเป็นผู้ประกอบการ SMEs ซึ่งเสนอราคาสูงกว่าราคาต่ำสุดของผู้ยื่นข้อเสนอรายอื่นไม่เกินร้อยละ ๑๐ ที่จะเรียกมาทำสัญญาไม่เกิน ๓ ราย

ผู้ยื่นข้อเสนอที่เป็นกิจการร่วมค้าที่จะได้สิทธิตามวรรคหนึ่ง ผู้เข้าร่วมค้าทุกรายจะต้องเป็นผู้ประกอบการ SMEs

ทั้งนี้ ผู้ประกอบการ SMEs ที่จะได้แต้มต่อด้านราคาตามวรรคหนึ่ง จะต้องมีวงเงินสัญญาสะสมตามปีปฏิทินรวมกับราคาที่เสนอในครั้งนั้นแล้ว มีมูลค่ารวมกันไม่เกินมูลค่าของรายได้ตามขนาดที่ขึ้นทะเบียนไว้กับ สสว.

๕.๙ หากผู้ยื่นข้อเสนอได้เสนอพัสดุที่ได้รับการรับรองและออกเครื่องหมายสินค้าที่ผลิตภายในประเทศไทย (Made in Thailand) จากสภาอุตสาหกรรมแห่งประเทศไทย เสนอราคาสูงกว่าราคาต่ำสุดของผู้เสนอราคารายอื่น ไม่เกินร้อยละ ๕ ให้จัดซื้อจัดจ้างจากผู้ยื่นข้อเสนอที่เสนอพัสดุที่ได้รับการรับรองและออกเครื่องหมายสินค้าที่ผลิต ภายในประเทศไทย (Made in Thailand) จากสภาอุตสาหกรรมแห่งประเทศไทย

อนึ่ง หากในการเสนอราคาครั้งนั้น ผู้ยื่นข้อเสนอรายใดมีคุณสมบัติทั้งข้อ ๖.๘ และข้อ ๖.๙ ให้ผู้เสนอราคารายนั้นได้แต้มต่อในการเสนอราคาสูงกว่าผู้ประกอบการรายอื่นไม่เกินร้อยละ ๑๕

๕.๑๐ หากผู้ยื่นข้อเสนอซึ่งมิใช่ผู้ประกอบการ SMEs แต่เป็นบุคคลธรรมดาที่ถือสัญชาติไทย หรือนิติบุคคลที่จัดตั้งขึ้นตามกฎหมายไทยเสนอราคาสูงกว่าราคาต่ำสุดของผู้ยื่นข้อเสนอซึ่งเป็นบุคคลธรรมดาที่ไม่ได้ถือสัญชาติไทยหรือนิติบุคคลที่จัดตั้งขึ้นตามกฎหมายของต่างประเทศไม่เกินร้อยละ ๓ ให้จัดซื้อจัดจ้างกับบุคคลธรรมดาที่ถือสัญชาติไทยหรือนิติบุคคลที่จัดตั้งขึ้นตามกฎหมายไทยดังกล่าว

ผู้ยื่นข้อเสนอที่เป็นกิจการรวมค่าที่จะได้สิทธิตามวรรคหนึ่ง ผู้เข้าร่วมค้าทุกรายจะต้องเป็นบุคคลธรรมดาที่ถือสัญชาติไทยหรือนิติบุคคลที่จัดตั้งขึ้นตามกฎหมายไทย

๖. การทำสัญญาซื้อขาย

๖.๑ ในกรณีที่ผู้ชนะการประกวดราคาอิเล็กทรอนิกส์ สามารถส่งมอบสิ่งของได้ครบถ้วน ภายใน ๕ วันทำการ นับแต่วันที่ทำข้อตกลงซื้อ เทศบาลจะพิจารณาจัดทำข้อตกลงเป็นหนังสือแทน การทำสัญญาตามแบบสัญญาดังระบุ ในข้อ ๑.๓ ก็ได้

๖.๒ ในกรณีที่ผู้ชนะการประกวดราคาอิเล็กทรอนิกส์ไม่สามารถส่งมอบสิ่งของได้ครบถ้วน ภายใน ๕ วันทำการ หรือ เทศบาลเห็นว่าไม่สมควรจัดทำข้อตกลงเป็นหนังสือ ตามข้อ ๖.๑ ผู้ชนะการประกวดราคาอิเล็กทรอนิกส์จะต้องทำสัญญาซื้อตามแบบสัญญาดังระบุในข้อ ๑.๓ หรือทำข้อตกลงเป็นหนังสือ กับเทศบาลภายใน ๗ วัน นับถัดจากวันที่ได้รับแจ้ง และจะต้องวางหลักประกันสัญญาเป็นจำนวนเงินเท่ากับร้อยละ ๕ ของราคาค่าสิ่งของที่ประกวดราคาอิเล็กทรอนิกส์ให้เทศบาลยึดถือไว้ในขณะทำสัญญา โดยใช้หลักประกันอย่างหนึ่งอย่างใดดังต่อไปนี้

(๑) เงินสด

(๒) เช็คหรือตราพท์ที่ธนาคารเซ็นส่งจ่าย ซึ่งเป็นเช็คหรือตราพท์ลงวันที่ที่ใช้เช็ค หรือตราพท์ นั้นชำระต่อเจ้าหน้าที่ในวันทำสัญญา หรือก่อนวันนั้นไม่เกิน ๓ วันทำการ

(๓) หนังสือค้ำประกันของธนาคารภายในประเทศ ตามตัวอย่างที่คณะกรรมการนโยบาย กำหนด ดังระบุในข้อ ๑.๔ (๒) หรือจะเป็นหนังสือค้ำประกันอิเล็กทรอนิกส์ตามวิธีการที่กรมบัญชีกลางกำหนด

(๔) หนังสือค้ำประกันของบริษัทเงินทุน หรือบริษัทเงินทุนหลักทรัพย์ที่ได้รับอนุญาต ให้ประกอบกิจการเงินทุนเพื่อการพาณิชย์และประกอบธุรกิจค้ำประกันตามประกาศของธนาคารแห่งประเทศไทย ตามรายชื่อบริษัทเงินทุนที่ธนาคารแห่งประเทศไทยแจ้งเวียนให้ทราบ โดยอนุโลมให้ใช้ตามตัวอย่างหนังสือ ค้ำประกันของธนาคารที่คณะกรรมการนโยบายกำหนด ดังระบุในข้อ ๑.๔ (๒)

(๕) พันธบัตรรัฐบาลไทย

หลักประกันนี้จะคืนให้ โดยไม่มีดอกเบี้ยภายใน ๑๕ วัน นับถัดจากวันที่ผู้ชนะการประกวดราคาอิเล็กทรอนิกส์ (ผู้ขาย) พ้นจากข้อผูกพันตามสัญญาซื้อขายแล้ว

หลักประกันนี้จะคืนให้ โดยไม่มีดอกเบี้ย ตามอัตราส่วนของพัสดุที่ซื้อซึ่งเทศบาล ได้รับมอบไว้แล้ว

๗. ค่าจ้างและการจ่ายเงิน

เทศบาล จะจ่ายค่าสิ่งของซึ่งได้รวมภาษีมูลค่าเพิ่มตลอดจนภาษีอากรอื่น ๆ และค่าใช้จ่ายทั้งปวงแล้วให้แก่ผู้ยื่นข้อเสนอที่ได้รับการคัดเลือกให้เป็นผู้ขาย เมื่อผู้ขายได้ส่งมอบสิ่งของได้ครบถ้วนตามสัญญาซื้อขายหรือข้อตกลงเป็นหนังสือ และเทศบาลได้ตรวจรับมอบงานสิ่งของเรียบร้อยแล้ว

๘. อัตราค่าปรับ

ค่าปรับตามแบบสัญญาซื้อขายแนบท้ายเอกสารประกวดราคาอิเล็กทรอนิกส์นี้ หรือข้อตกลงซื้อขายเป็นหนังสือ ให้คิดในอัตราร้อยละ ๐.๒๐ ของราคาค่าสิ่งของที่ยังไม่ได้รับมอบต่อวัน

๙. การรับประกันความชำรุดบกพร่อง

ผู้ชนะการประกวดราคาอิเล็กทรอนิกส์ ซึ่งได้ทำสัญญาซื้อขายตามแบบดังระบุในข้อ ๑.๓ หรือทำข้อตกลงซื้อขายเป็นหนังสือ แล้วแต่กรณี จะต้องรับประกันความชำรุดบกพร่องของสิ่งของที่ซื้อขายที่เกิดขึ้นภายในระยะเวลาไม่น้อยกว่า ๑ ปี นับถัดจากวันที่ เทศบาล ได้รับมอบสิ่งของ โดยต้องบริหารจัดการซ่อมแซมแก้ไขให้ใช้งานได้ติดตั้งเดิมภายใน ๑๕ วัน นับถัดจากวันที่ได้รับแจ้งความชำรุดบกพร่อง

๑๐. ข้อสงวนสิทธิ์ในการยื่นข้อเสนอและอื่นๆ

๑๐.๑ เงินค่าพัสดุสำหรับการซื้อครั้งนี้ ได้มาจากเงินงบประมาณประจำปี พ.ศ. ๒๕๖๖

การลงนามในสัญญาจะกระทำได้ ต่อเมื่อเทศบาลได้รับอนุมัติเงินค่าพัสดุจากเงินงบประมาณประจำปี พ.ศ. ๒๕๖๖ แล้วเท่านั้น

๑๐.๒ เมื่อเทศบาลได้คัดเลือกผู้ยื่นข้อเสนอรายใดให้เป็นผู้ขาย และได้ตกลงซื้อสิ่งของตามการประกวดราคาอิเล็กทรอนิกส์แล้ว ถ้าผู้ขายจะต้องส่งหรือนำสิ่งของดังกล่าวเข้ามาจากต่างประเทศและของนั้นต้องนำเข้ามาโดยทางเรือในเส้นทางที่มีเรือไทยเดินอยู่ และสามารถให้บริการรับขนได้ตามที่รัฐมนตรีว่าการกระทรวงคมนาคมประกาศกำหนด ผู้ยื่นข้อเสนอซึ่งเป็นผู้ขายจะต้องปฏิบัติตามกฎหมายว่าด้วยการส่งเสริมการพาณิชย์ ดังนี้

(๑) แจ้งการส่งหรือนำสิ่งของที่ซื้อขายดังกล่าวเข้ามาจากต่างประเทศต่อกรมเจ้าท่า ภายใน ๗ วัน นับตั้งแต่วันที่ผู้ขายส่ง หรือซื้อของจากต่างประเทศ เว้นแต่เป็นของที่รัฐมนตรีว่าการกระทรวงคมนาคมประกาศยกเว้นให้บรรทุกโดยเรืออื่นได้

(๒) จัดการให้สิ่งของที่ซื้อขายดังกล่าวบรรทุกโดยเรือไทย หรือเรือที่มีสิทธิเช่นเดียวกับเรือไทย จากต่างประเทศมายังประเทศไทย เว้นแต่จะได้รับอนุญาตจากกรมเจ้าท่า ให้บรรทุกสิ่งของนั้นโดยเรืออื่นที่มีเรือไทย ซึ่งจะต้องได้รับอนุญาตเช่นนั้นก่อนบรรทุกของลงเรืออื่น หรือเป็นของที่รัฐมนตรีว่าการกระทรวงคมนาคมประกาศยกเว้นให้บรรทุกโดยเรืออื่น

(๓) ในกรณีที่ไม่ปฏิบัติตาม (๑) หรือ (๒) ผู้ขายจะต้องรับผิดชอบตามกฎหมายว่าด้วยการส่งเสริมการพาณิชย์

๑๐.๓ ผู้ยื่นข้อเสนอซึ่งเทศบาลได้คัดเลือกแล้ว ไม่ไปทำสัญญาหรือข้อตกลงซื้อขาย เป็นหนังสือ ภายในเวลาที่กำหนด ดังระบุไว้ในข้อ ๗ เทศบาลจะริบหลักประกันการยื่นข้อเสนอ หรือเรียกร้องจากผู้ออกหนังสือค้ำประกันการยื่นข้อเสนอทันที และอาจพิจารณาเรียกร้องให้ชดเชยความเสียหายอื่น (ถ้ามี) รวมทั้งจะพิจารณาให้เป็นผู้ทำงาน ตามระเบียบกระทรวงการคลังว่าด้วยการจัดซื้อจัดจ้างและ การบริหารพัสดุภาครัฐ

๑๐.๔ เทศบาลสงวนสิทธิ์ที่จะแก้ไขเพิ่มเติมเงื่อนไข หรือข้อกำหนดในแบบสัญญาหรือข้อตกลงซื้อขายเป็นหนังสือ ให้เป็นไปตามความเห็นของสำนักงานอัยการสูงสุด (ถ้ามี)

๑๐.๕ ในกรณีที่เอกสารแนบท้ายเอกสารประกวดราคาอิเล็กทรอนิกส์นี้ มีความขัดหรือแย้งกัน ผู้ยื่นข้อเสนอจะต้องปฏิบัติตามคำวินิจฉัยของเทศบาล คำวินิจฉัยดังกล่าวให้ถือเป็นที่สุด และผู้ยื่นข้อเสนอไม่มีสิทธิ

เรียกร้องค่าใช้จ่ายใดๆ เพิ่มเติม

๑๐.๖ เทศบาลอาจประกาศยกเลิกการจัดซื้อในกรณีต่อไปนี้ได้ โดยที่ผู้ยื่นข้อเสนอ จะเรียกร้องค่าเสียหายใดๆ จากเทศบาลไม่ได้

(๑) เทศบาลไม่ได้รับการจัดสรรเงินที่จะใช้ในการจัดซื้อหรือที่ได้รับการจัดสรรแต่ไม่เพียงพอที่จะทำการจัดซื้อครั้งต่อไป

(๒) มีการกระทำที่เข้าลักษณะผู้ยื่นข้อเสนอที่ชนะการจัดซื้อหรือที่ได้รับการคัดเลือก มีผลประโยชน์ร่วมกัน หรือมีส่วนได้เสียกับผู้ยื่นข้อเสนอรายอื่น หรือขัดขวางการแข่งขันอย่างเป็นธรรม หรือสมยอมกันกับผู้ยื่นข้อเสนอรายอื่น หรือเจ้าหน้าที่ในการเสนอราคา หรือถือว่ากระทำการทุจริตอื่นใดในการเสนอราคา

(๓) การทำการจัดซื้อครั้งต่อไปอาจก่อให้เกิดความเสียหายแก่เทศบาล หรือกระทบต่อประโยชน์สาธารณะ

(๔) กรณีอื่นในทำนองเดียวกับ (๑) (๒) หรือ (๓) ตามที่กำหนดในกฎกระทรวง ซึ่งออกตามความในกฎหมายว่าด้วยการจัดซื้อจัดจ้างและการบริหารพัสดุภาครัฐ

๑๑. การปฏิบัติตามกฎหมายและระเบียบ

ในระหว่างระยะเวลาการซื้อ ผู้ยื่นข้อเสนอที่ได้รับการคัดเลือกให้เป็นผู้ขายต้องปฏิบัติตามหลักเกณฑ์ที่กฎหมายและระเบียบได้กำหนดไว้โดยเคร่งครัด

๑๒. การประเมินผลการปฏิบัติงานของผู้ประกอบการ

เทศบาล สามารถนำผลการปฏิบัติงานแล้วเสร็จตามสัญญาของผู้ยื่นข้อเสนอที่ได้รับ การคัดเลือกให้เป็นผู้ขายเพื่อนำมาประเมินผลการปฏิบัติงานของผู้ประกอบการ

ทั้งนี้ หากผู้ยื่นข้อเสนอที่ได้รับการคัดเลือกไม่ผ่านเกณฑ์ที่กำหนดจะถูกระงับการยื่นข้อเสนอ หรือทำสัญญากับเทศบาล ไว้ชั่วคราว



ร่างขอบเขตงานหรือรายละเอียดคุณลักษณะเฉพาะ กำหนดหลักเกณฑ์การพิจารณาคัดเลือกข้อเสนอ และกำหนดราคากลาง ครุภัณฑ์กีฬาพร้อมก่อสร้างลานกีฬา โครงการจัดซื้อเครื่องเล่นสนามพร้อมติดตั้ง บริเวณลานอเนกประสงค์ หมู่บ้านพิมพารณ์ ๒ ชุมชนบ้านเขามยุรา หมู่ที่ ๗ ตำบลบ้านสวน, โครงการ ติดตั้งเครื่องออกกำลังกายกลางแจ้ง บริเวณด้านข้างมูลนิธิไตรคุณธรรม ชุมชนตลาดบ้านสวน หมู่ที่ ๕ ตำบลบ้านสวน และโครงการก่อสร้างลานกีฬาและติดตั้งเครื่องออกกำลังกายกลางแจ้ง ชุมชนสุขนิมิตต์

๑. หลักการและเหตุผล

เทศบาลเมืองบ้านสวน มีความประสงค์จะจัดซื้อครุภัณฑ์กีฬา จำนวน ๓๔ ชุด พร้อมก่อสร้าง ลานกีฬาและติดตั้งพื้นยาง วงเงินงบประมาณ ๑,๙๖๗,๒๐๐ บาท (หนึ่งล้านเก้าแสนหกหมื่นเจ็ดพันสองร้อยบาทถ้วน) เพื่อติดตั้งบริเวณลานอเนกประสงค์ หมู่บ้านพิมพารณ์ ๒ ชุมชนบ้านเขามยุรา หมู่ที่ ๗ ตำบลบ้านสวน, บริเวณด้านข้าง มูลนิธิไตรคุณธรรม ชุมชนตลาดบ้านสวน หมู่ที่ ๕ ตำบลบ้านสวน และซอยบ้านสวน - สุขประยูร ๘ ชุมชนสุขนิมิตต์ หมู่ที่ ๙ ตำบลบ้านสวน อำเภอเมืองชลบุรี จังหวัดชลบุรี เพื่อให้บริการประชาชนในพื้นที่และชุมชนใกล้เคียงใช้เป็น สถานที่ออกกำลังกาย เป็นการส่งเสริมให้เด็ก เยาวชนและประชาชนในพื้นที่ มีสถานที่สำหรับออกกำลังกายใช้ เวลาว่างให้เกิดประโยชน์ ห่างไกลจากอบายมุข

๒. วัตถุประสงค์

เพื่อส่งเสริมให้กลุ่มเด็ก เยาวชน และประชาชนในพื้นที่ มีอุปกรณ์ที่เหมาะสมสำหรับใช้ ออกกำลังกาย และใช้เวลาว่างให้เกิดประโยชน์ ห่างไกลจากอบายมุขและสิ่งเสพติด สำหรับให้บริการประชาชน ที่อาศัยอยู่ในชุมชนบ้านเขามยุรา ชุมชนตลาดบ้านสวน ชุมชนสุขนิมิตต์ และชุมชนในบริเวณใกล้เคียง

๓. คุณสมบัติของผู้เสนอราคา

- ๓.๑ มีความสามารถตามกฎหมาย
- ๓.๒ ไม่เป็นบุคคลล้มละลาย
- ๓.๓ ไม่อยู่ระหว่างเลิกกิจการ
- ๓.๔ ไม่เป็นบุคคลซึ่งอยู่ระหว่างถูกระงับการยื่นข้อเสนอหรือทำสัญญากับหน่วยงานของรัฐไว้ชั่วคราว เนื่องจากเป็นผู้ที่ไม่ผ่านเกณฑ์การประเมินผลการปฏิบัติงานของผู้ประกอบการตามระเบียบที่รัฐมนตรีว่าการกระทรวงการคลังกำหนด ตามที่ประกาศเปิดเผยในระบบเครือข่ายสารสนเทศของกรมบัญชีกลาง
- ๓.๕ ไม่เป็นบุคคลซึ่งถูกระงับชื่อไว้ในบัญชีรายชื่อผู้ทำงานและได้แจ้งเวียนชื่อให้เป็นผู้ทำงานของหน่วยงานของรัฐในระบบเครือข่ายสารสนเทศของกรมบัญชีกลาง ซึ่งรวมถึงนิติบุคคลที่ผู้ทำงานเป็นหุ้นส่วน ผู้จัดการ กรรมการผู้จัดการ ผู้บริหาร ผู้มีอำนาจในการดำเนินงานในกิจการของนิติบุคคลนั้นด้วย
- ๓.๖ มีคุณสมบัติและไม่มีลักษณะต้องห้ามตามที่คณะกรรมการนโยบายการจัดซื้อจัดจ้างและการบริหารพัสดุภาครัฐกำหนดในราชกิจจานุเบกษา
- ๓.๗ เป็นบุคคลธรรมดาหรือนิติบุคคลผู้มีอาชีพขายพัสดุดังกล่าว
- ๓.๘ ไม่เป็นผู้มีผลประโยชน์ร่วมกันกับผู้ยื่นข้อเสนอรายอื่นที่เข้ายื่นข้อเสนอให้แก่เทศบาลเมืองบ้านสวน ณ วันได้รับหนังสือเชิญชวน หรือไม่เป็นผู้กระทำการอันเป็นการขัดขวางการแข่งขันราคาอย่างเป็นธรรมในการจัดซื้อโดยวิธีการประกวดราคาครั้งนี้
- ๓.๙ ไม่เป็นผู้ได้รับเอกสิทธิ์หรือความคุ้มกัน ซึ่งอาจปฏิเสธไม่ยอมขึ้นศาลไทย เว้นแต่รัฐบาลของผู้ยื่นข้อเสนอได้มีคำสั่งให้สละสิทธิ์ความคุ้มครอบเช่นนั้น

คณะกรรมการกำหนดคุณลักษณะ

(.....)
นางสาวสิริวี วงษ์บำรุงจิตร
ประธานกรรมการ

(.....)
นางสาวกิตติยา อินทรอุดม
กรรมการ

(.....)
นางสาวพัชรา คำศิลป์
กรรมการ/เลขาฯ

๓.๑๐ ผู้ยื่นข้อเสนอต้องลงทะเบียนในระบบจัดซื้อจัดจ้างภาครัฐด้วยระบบอิเล็กทรอนิกส์ (e-Government Procurement : e-GP) ของกรมบัญชีกลาง

๓.๑๑ ผู้เสนอราคาต้องเป็นผู้ผลิต หรือผู้แทนจำหน่ายที่ได้รับการแต่งตั้งเป็นตัวแทนจำหน่าย เครื่องเล่นและเครื่องออกกำลังกายกลางแจ้งที่เสนอ จากบริษัทผู้ผลิตเครื่องเล่นและเครื่องออกกำลังกายกลางแจ้งโดยตรง/ผู้แทนจำหน่าย ในปีปัจจุบัน โดยต้องยื่นหลักฐานแสดงการเป็นผู้ผลิต หรือการแต่งตั้งเป็น ผู้แทนจำหน่าย เพื่อประกอบการพิจารณาเป็นผู้มีคุณสมบัติเบื้องต้นในการเสนอราคา

๓.๑๒ ผู้เสนอราคาต้องเป็นผู้ผลิต หรือผู้แทนจำหน่ายที่ได้รับการแต่งตั้งเป็นตัวแทนจำหน่ายจาก โรงงานผู้ผลิตที่ได้รับอนุญาตประกอบกิจการโรงงานประเภทที่ ๓ จากกระทรวงอุตสาหกรรม (รง.๔) โดยต้องยื่น หลักฐานแสดงการได้รับอนุญาตประกอบกิจการ เพื่อประกอบการพิจารณาเป็นผู้มีคุณสมบัติเบื้องต้นในการเสนอราคา

๔. รายละเอียดคุณลักษณะของครุภัณฑ์กีฬาและขอบเขตของงาน

เทศบาลเมืองบ้านสวน มีความประสงค์จะจัดซื้อครุภัณฑ์กีฬา พร้อมก่อสร้างลานกีฬาและ ติดตั้งพื้นยาง วงเงิน ๑,๙๖๗,๒๐๐ บาท (หนึ่งล้านเก้าแสนหกหมื่นเจ็ดพันสองร้อยบาทถ้วน) ปรากฏใน แผนพัฒนาท้องถิ่น (พ.ศ.๒๕๖๕ - ๒๕๗๐) ฉบับเพิ่มเติม ครั้งที่ ๔/๒๕๖๕ เมื่อวันที่ ๒๐ กรกฎาคม ๒๕๖๕ และฉบับเพิ่มเติม ครั้งที่ ๗/๒๕๖๕ เมื่อวันที่ ๒๒ ธันวาคม พ.ศ.๒๕๖๕ มีรายละเอียดดังนี้

๑. โครงการจัดซื้อเครื่องเล่นสนามพร้อมติดตั้ง บริเวณลานอเนกประสงค์ หมู่บ้านพิมพารณ์ ๒ ชุมชนบ้านเขามยุรา หมู่ที่ ๗ ตำบลบ้านสวน

ลำดับ	รายการ	ราคาตาม งบประมาณ	จำนวน จัดหา	วงเงินรวม
๑	เครื่องเล่นสนาม	๒๓๐,๐๐๐	๑ ชุด	๒๓๐,๐๐๐
๒	เครื่องเล่นสนาม ชุดสไลเดอร์นกฮูก	๑๑๐,๐๐๐	๑ ชุด	๑๑๐,๐๐๐
๓	เครื่องเล่นสนาม ชุดไม้กระดก ๔ ที่นั่ง	๒๐,๐๐๐	๒ ชุด	๔๐,๐๐๐
๔	เครื่องเล่นสนาม ชุดไม้กระดกโลมา	๒๐,๕๐๐	๒ ชุด	๔๑,๐๐๐
๕	เครื่องเล่นสนาม ชุดโยกเยกสปริงม้าน้ำ	๙,๐๐๐	๓ ชุด	๒๗,๐๐๐
๖	พื้นยางสังเคราะห์ จำนวน ๙๙ ตารางเมตร	๑,๑๐๐	๙๙ ตร.ม.	๑๐๘,๙๐๐
รวม				๕๕๖,๙๐๐

๒. โครงการติดตั้งเครื่องออกกำลังกายกลางแจ้ง บริเวณด้านข้างมูลนิธิไตรคุณธรรม ชุมชน ตลาดบ้านสวน หมู่ที่ ๕ ตำบลบ้านสวน

ลำดับ	รายการ	ราคาตาม งบประมาณ	จำนวน จัดหา	วงเงินรวม
๑	อุปกรณ์บริหารแขน หัวไหล่ หน้าอก	๕๕,๘๐๐	๑ ชุด	๕๕,๘๐๐
๒	อุปกรณ์นั่งโยก (แบบขาถีบโยก)	๕๐,๐๐๐	๑ ชุด	๕๐,๐๐๐
๓	อุปกรณ์บิดเอว นวดหลัง ขา	๓๙,๐๐๐	๑ ชุด	๓๙,๐๐๐
๔	อุปกรณ์ม้าโยกบริหารแขน ขา หน้าท้อง	๓๔,๐๐๐	๑ ชุด	๓๔,๐๐๐

คณะกรรมการกำหนดคุณลักษณะ

(.....)
นางสาวสิริวี วงษ์บำรุงจิตร
ประธานกรรมการ

(.....)
นางสาวกิตติยา อินทรอุดม
กรรมการ

(.....)
นางสาวพัชรา คำศิลป์
กรรมการ/เลขานุการ

ลำดับ	รายการ	ราคาตาม งบประมาณ	จำนวน จัดทา	วงเงินรวม
๕	อุปกรณ์วิ่งต่างระดับสลับหัวไหล่	๓๗,๐๐๐	๒ ชุด	๗๔,๐๐๐
๖	อุปกรณ์เดินสลับแขน ขา แนวราบ	๓๗,๐๐๐	๒ ชุด	๗๔,๐๐๐
๗	อุปกรณ์เดินอากาศไร้การกระแทกคู่	๔๒,๐๐๐	๑ ชุด	๔๒,๐๐๐
๘	อุปกรณ์ยกน้ำหนัก (แบบยืน)	๓๒,๐๐๐	๑ ชุด	๓๒,๐๐๐
๙	อุปกรณ์ดึงไหล่สลับคู่	๓๑,๐๐๐	๑ ชุด	๓๑,๐๐๐
๑๐	อุปกรณ์บริหารแขน หัวไหล่ หน้าอก (แบบดึงและดันยกตัว)	๕๖,๐๐๐	๑ ชุด	๕๖,๐๐๐
๑๑	อุปกรณ์เอนปั่นจักรยาน	๓๒,๐๐๐	๒ ชุด	๖๔,๐๐๐
๑๒	อุปกรณ์บาร์ห่วงโหน	๔๘,๐๐๐	๑ ชุด	๔๘,๐๐๐
๑๓	อุปกรณ์ชิท้อพคู่	๔๓,๐๐๐	๑ ชุด	๔๓,๐๐๐
๑๔	อุปกรณ์แกว่งสะโพก ทรงตัวคู่	๓๒,๐๐๐	๑ ชุด	๓๒,๐๐๐
๑๕	อุปกรณ์ยืน นิ่ง นวดหลัง	๔๐,๐๐๐	๑ ชุด	๔๐,๐๐๐
๑๖	อุปกรณ์ยกหัวเข่า แบบคู่	๒๙,๐๐๐	๑ ชุด	๒๙,๐๐๐
๑๗	อุปกรณ์โยกกรรเชียงบกเดี่ยว	๓๙,๕๐๐	๑ ชุด	๓๙,๕๐๐
รวม				๗๘๓,๓๐๐

๓. โครงการก่อสร้างลานกีฬาและติดตั้งเครื่องออกกำลังกายกลางแจ้ง ชุมชนสุขนิมิตต์

ลำดับ	รายการ	ราคาตาม งบประมาณ	จำนวน จัดทา	วงเงินรวม
๑	อุปกรณ์ยกหัวเข่า	๓๒,๐๐๐	๑ ชุด	๓๒,๐๐๐
๒	อุปกรณ์ม้าโยกบริหารแขน - ขา - หน้าท้อง	๓๔,๐๐๐	๑ ชุด	๓๔,๐๐๐
๓	อุปกรณ์เดินสลับแขน - ขา แนวราบคู่	๕๕,๐๐๐	๑ ชุด	๕๕,๐๐๐
๔	อุปกรณ์เดินอากาศไร้การกระแทกคู่	๔๓,๕๐๐	๑ ชุด	๔๓,๕๐๐
๕	อุปกรณ์ยกน้ำหนัก (แบบนอน)	๔๐,๐๐๐	๑ ชุด	๔๐,๐๐๐
๖	อุปกรณ์บริหารเท้า - ขา - สะโพก (แบบลู่วิ่งเดี่ยว)	๕๑,๐๐๐	๑ ชุด	๕๑,๐๐๐
๗	อุปกรณ์ม้าโยกบริหารแขน - ขา - หน้าท้อง	๓๓,๐๐๐	๑ ชุด	๓๓,๐๐๐
๘	อุปกรณ์บริหารขา - สะโพก - หน้าท้อง	๓๐,๐๐๐	๑ ชุด	๓๐,๐๐๐
๙	อุปกรณ์ชิท้อพคู่	๔๓,๐๐๐	๑ ชุด	๔๓,๐๐๐
๑๐	อุปกรณ์โยกกรรเชียงบกเดี่ยว	๓๕,๐๐๐	๑ ชุด	๓๕,๐๐๐
๑๑	งานพื้นคอนกรีตเสริมเหล็กและติดตั้งรั้วตะแกรงเหล็ก	๒๓๐,๕๐๐	๑ ชุด	๒๓๐,๕๐๐
รวม				๖๒๗,๐๐๐

คณะกรรมการกำหนดคุณลักษณะ



นางสาวสิริวิ วงษ์บำรุงจิตร
ประธานกรรมการ

นางสาวกิติยา อินทรอุดม
กรรมการ

นางสาวพิชรา คำศิลป์
กรรมการ/เลขาฯ

รายละเอียดคุณลักษณะเฉพาะของครุภัณฑ์กีฬา

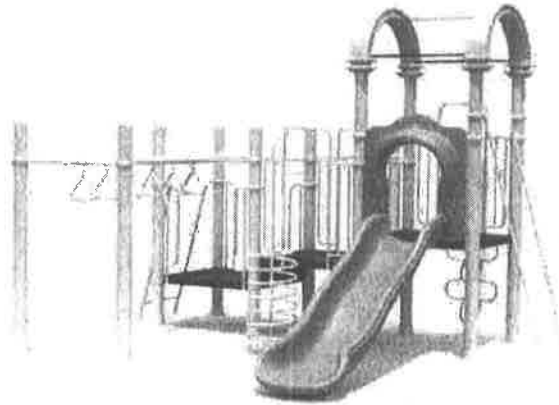
๔.๑ เครื่องเล่นสนาม



ขนาดไม่น้อยกว่า ๕๐๐ x ๕๐๐ x ๓๐๐ เซนติเมตร

ลำดับ	รายการ	วัสดุ	ขนาด/ชนิด
๑	เสา	เหล็กเคลือบซิงค์หรือเหล็กชุบกัลป์วาไนซ์	ขนาดเส้นผ่านศูนย์กลางไม่น้อยกว่า ๔ นิ้ว หนาไม่น้อยกว่า ๒ มิลลิเมตร อดด้วยสีฝุ่นอุณหภูมิไม่น้อยกว่า ๑๘๐ องศาเซลเซียส ป้องกันสนิม
๒	หลังคาทรงโค้ง	เหล็กเคลือบซิงค์หรือเหล็กชุบกัลป์วาไนซ์	เหล็กตะแกรง อดด้วยสีฝุ่น อุณหภูมิไม่น้อยกว่า ๑๘๐ องศาเซลเซียส ป้องกันสนิม ขอบหลังคาผลิตจากพลาสติกโพลีเอทิลีน (LLDPE) มีคุณสมบัติยืดหยุ่นสูงทนต่ออุณหภูมิสูงได้ดี แข็งแรง ทนทาน สีที่ใช้เป็นเกรด Food grade ปลอดภัย เป็นเม็ดใหม่ ๑๐๐% จำนวน ๑ หลัง
๓	แผ่นพื้นสถานี	เหล็กเคลือบซิงค์หรือเหล็กชุบกัลป์วาไนซ์	เหล็กแผ่น ขนาดไม่น้อยกว่า ๑๐๐ x ๑๐๐ ซม. จำนวนไม่น้อยกว่า ๓ แผ่น พับขอบ ฉลुरु เพื่อช่วยในการระบายน้ำ ป้องกันน้ำขัง อดด้วยสีฝุ่น อุณหภูมิไม่น้อยกว่า ๑๘๐ องศาเซลเซียส ป้องกันสนิม
๔	บันได	เหล็กเคลือบซิงค์หรือเหล็กชุบกัลป์วาไนซ์	ขนาดเส้นผ่านศูนย์กลางไม่น้อยกว่า ๒.๕ เซนติเมตร หนาไม่น้อยกว่า ๒ มิลลิเมตร อดด้วยสีฝุ่นอุณหภูมิไม่น้อยกว่า ๑๘๐ องศาเซลเซียส ป้องกันสนิม จำนวนไม่น้อยกว่า ๒ ชุด
๕	สไลเดอร์	พลาสติก LLDPE	ขนาดไม่น้อยกว่า ๔๐ x ๑๘๐ x ๑๐ เซนติเมตร สีที่ใช้เป็นเกรด food grade ปลอดภัย เป็นเม็ดใหม่ ๑๐๐ % มีคุณสมบัติยืดหยุ่นสูงทนต่ออุณหภูมิสูงได้ดี แข็งแรง ทนทาน จำนวน ๑ อัน
๖	แผ่นกันทางออกสไลเดอร์	พลาสติก LLDPE	ขนาดไม่น้อยกว่า ๘๐ x ๙๐ เซนติเมตร สีที่ใช้เป็นเกรด food grade ปลอดภัย เป็นเม็ดใหม่ ๑๐๐ % มีคุณสมบัติยืดหยุ่นสูง ทนต่ออุณหภูมิสูงได้ดี แข็งแรง ทนทาน จำนวน ๑ อัน

คณะกรรมการกำหนดคุณลักษณะ

(นางสาวสิริวิ วัชช์บำรุงจิตร)
นางสาวสิริวิ วัชช์บำรุงจิตร
ประธานกรรมการ

(นางสาวกิตยา อินทรอุดม)
นางสาวกิตยา อินทรอุดม
กรรมการ

(นางสาวพัชรา คำศิลป์)
นางสาวพัชรา คำศิลป์
กรรมการ/เลขาฯ

ลำดับ	รายการ	วัสดุ	ขนาด/ชนิด
๗	ชุดบาร์โหน ห่วง	เหล็ก เคลือบซิงค์ หรือเหล็กชุบ กัลป์วาไนซ์	ขนาดเส้นผ่านศูนย์กลางไม่น้อยกว่า ๒.๕ เซนติเมตร หนาไม่น้อยกว่า ๒ มิลลิเมตร ไปด้วยสีฝุ่น อุณหภูมิไม่น้อยกว่า ๑๘๐ องศาเซลเซียส ป้องกันสนิม จำนวน ๑ ชุด
๘	ชุดบาร์โหน ไต่ตรง	เหล็ก เคลือบซิงค์ หรือเหล็กชุบ กัลป์วาไนซ์	ขนาดเส้นผ่านศูนย์กลางไม่น้อยกว่า ๒.๕ เซนติเมตร หนาไม่น้อยกว่า ๒ มิลลิเมตร ไปด้วยสีฝุ่น อุณหภูมิไม่น้อยกว่า ๑๘๐ องศาเซลเซียส ป้องกันสนิม จำนวน ๑ ชุด
๙	ปีนป้ายเกลียว	เหล็ก เคลือบซิงค์ หรือเหล็กชุบ กัลป์วาไนซ์	ขนาดเส้นผ่านศูนย์กลางไม่น้อยกว่า ๒.๕ เซนติเมตร หนาไม่น้อยกว่า ๒ มิลลิเมตร ไปด้วยสีฝุ่น อุณหภูมิไม่น้อยกว่า ๑๘๐ องศาเซลเซียส ป้องกันสนิม จำนวน ๑ ชุด
๑๐	บาร์ดิ่งข้อ	เหล็ก เคลือบซิงค์ หรือเหล็กชุบ กัลป์วาไนซ์	ขนาดเส้นผ่านศูนย์กลางไม่น้อยกว่า ๒.๕ เซนติเมตร หนาไม่น้อยกว่า ๒ มิลลิเมตร ไปด้วยสีฝุ่น อุณหภูมิไม่น้อยกว่า ๑๘๐ องศาเซลเซียส ป้องกันสนิม จำนวน ๑ ชุด

หมายเหตุ เครื่องเล่นสนาม จำนวน ๑ ชุด ติดตั้งบริเวณลานอเนกประสงค์ หมู่บ้านพิมพากรณ์ ๒ ชุมชนบ้านเขามยุรา หมู่ที่ ๗ ตำบลบ้านสวน

คณะกรรมการกำหนดคุณลักษณะ

นางสาวสิริวิ วงษ์บำรุงจิตร
ประธานกรรมการ

นางสาวกิตติยา อินทรอุดม
กรรมการ

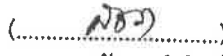
นางสาวพัชรา คำศิลป์
กรรมการ/เลขาฯ

๔.๒ เครื่องเล่นสนาม ชุดสไลเดอร์นกยูง



ขนาดไม่น้อยกว่า ๓๔๐ x ๓๕๐ x ๒๓๐ เซนติเมตร

ลำดับ	รายการ	วัสดุ	ขนาด/ชนิด
๑	เสา	เหล็ก เคลือบซิงค์ หรือเหล็กชุบ กัลป์วาไนซ์	ขนาดเส้นผ่านศูนย์กลางไม่น้อยกว่า ๔ นิ้ว หนาไม่น้อยกว่า ๒ มิลลิเมตร อบด้วยสีฝุ่น อุณหภูมิไม่น้อยกว่า ๑๘๐ องศาเซลเซียส ป้องกันสนิม จำนวนไม่น้อยกว่า ๔ เสา
๒	เสาทรงเอ	เหล็ก เคลือบซิงค์ หรือเหล็กชุบ กัลป์วาไนซ์	ขนาดเส้นผ่านศูนย์กลางไม่น้อยกว่า ๔ นิ้ว หนาไม่น้อยกว่า ๒ มิลลิเมตร อบด้วยสีฝุ่น อุณหภูมิไม่น้อยกว่า ๑๘๐ องศาเซลเซียส ป้องกันสนิม จำนวน ๑ เสา
๓	คานชิงช้า	เหล็ก เคลือบซิงค์ หรือเหล็กชุบ กัลป์วาไนซ์	ขนาดเส้นผ่านศูนย์กลางไม่น้อยกว่า ๓ นิ้ว หนาไม่น้อยกว่า ๒ มิลลิเมตร อบด้วยสีฝุ่น อุณหภูมิไม่น้อยกว่า ๑๘๐ องศาเซลเซียส ป้องกันสนิม จำนวน ๑ เสา
๔	แผ่นพื้นสถานี	เหล็ก เคลือบซิงค์ หรือเหล็กชุบ กัลป์วาไนซ์	เหล็กแผ่นขนาดไม่น้อยกว่า ๑๐๐ x ๑๐๐ เซนติเมตร พับขอบ ๓ รุ เพื่อช่วยในการระบายน้ำ ป้องกันน้ำขัง อบด้วยสีฝุ่น อุณหภูมิไม่น้อย กว่า ๑๘๐ องศาเซลเซียส ป้องกันสนิม จำนวน ไม่น้อยกว่า ๑ แผ่น
๕	บันได	เหล็ก เคลือบซิงค์ หรือเหล็กชุบ กัลป์วาไนซ์	เหล็กแผ่นขนาดไม่น้อยกว่า ๕๐ x ๘๐ x ๒๐ เซนติเมตร พับขอบ ๓ รุ เพื่อช่วยในการระบายน้ำ ป้องกันน้ำขัง อบด้วยสีฝุ่น อุณหภูมิไม่น้อย กว่า ๑๘๐ องศาเซลเซียส ป้องกันสนิม จำนวน ๑ ชุด
๖	ราวเหล็กกัน บันได	เหล็ก เคลือบซิงค์ หรือเหล็กชุบ กัลป์วาไนซ์	ขนาดไม่น้อยกว่า ๒ x ๓๐ x ๔๐ เซนติเมตร ขนาดเส้นผ่านศูนย์กลาง ไม่น้อยกว่า ๑ นิ้ว หนาไม่น้อยกว่า ๒ มิลลิเมตร จำนวน ๒ ราว อบด้วย สีฝุ่น อุณหภูมิไม่น้อยกว่า ๑๘๐ องศาเซลเซียส ป้องกันสนิม

คณะกรรมการกำหนดคุณลักษณะ

(.....)
นางสาวสิริวิ วัชบารุงจิตร
ประธานกรรมการ

(.....)
นางสาวกิตติยา อินทรอุดม
กรรมการ

(.....)
นางสาวพัชรา คำศิลป์
กรรมการ/เลขาฯ

ลำดับ	รายการ	วัสดุ	ขนาด/ชนิด
๗	สไลเดอร์รางคู่	พลาสติก LLDPE	ขนาดไม่น้อยกว่า ๘๐ x ๑๕๐ x ๒๐ เซนติเมตร สีที่ใช้เป็นเกรด food grade ปลอดภัย เป็นเม็ดใหม่ ๑๐๐ % มีคุณสมบัติยืดหยุ่นสูง ทนต่ออุณหภูมิสูงได้ดี แข็งแรง ทนทาน จำนวน ๑ ชุด
๘	แผ่นกัน ทางออก สไลเดอร์รางคู่	พลาสติก LLDPE	ขนาดไม่น้อยกว่า ๘๕ x ๘๐ เซนติเมตร สีที่ใช้เป็นเกรด food grade ปลอดภัย เป็นเม็ดใหม่ ๑๐๐ % มีคุณสมบัติยืดหยุ่นสูง ทนต่ออุณหภูมิสูงได้ดี แข็งแรง ทนทาน จำนวน ๑ ชุด
๙	ปืนป่าย	พลาสติก LLDPE	ขนาดไม่น้อยกว่า ๖๐ x ๘๐ เซนติเมตร สีที่ใช้เป็นเกรด food grade ปลอดภัย เป็นเม็ดใหม่ ๑๐๐ % มีคุณสมบัติยืดหยุ่นสูง ทนต่ออุณหภูมิสูงได้ดี แข็งแรง ทนทาน จำนวน ๑ อัน
๑๐	ชุดชิงช้า	พลาสติก LLDPE	สีที่ใช้เป็นเกรด food grade ปลอดภัย เป็นเม็ดใหม่ ๑๐๐ % มีคุณสมบัติยืดหยุ่นสูง ทนต่ออุณหภูมิสูงได้ดี แข็งแรง ทนทาน สายชิงช้า ผลิตจากโซ่เคลือบพลาสติก จำนวน ๒ ชุด
๑๑	ประดับเสา	พลาสติก LLDPE	สีที่ใช้เป็นเกรด food grade ปลอดภัย เป็นเม็ดใหม่ ๑๐๐ % มีคุณสมบัติยืดหยุ่นสูง ทนต่ออุณหภูมิสูงได้ดี แข็งแรง ทนทาน จำนวน ไม่น้อยกว่า ๓ ชิ้น

หมายเหตุ เครื่องเล่นสนาม ชุดสไลเดอร์นกฮูก จำนวน ๑ ชุด ติดตั้งบริเวณลานอเนกประสงค์ หมู่บ้านพิมพากรณ์ ๒ ชุมชนบ้านเขามยุรา หมู่ที่ ๗ ตำบลบ้านสวน

คณะกรรมการกำหนดคุณลักษณะ

()
นางสาวสิริวิ วงศ์บำรุงจิตร
ประธานกรรมการ

()
นางสาวกิตติยา อินทรอุดม
กรรมการ

()
นางสาวพิชรา คำศิลป์
กรรมการ/เลขาฯ

๔.๓ เครื่องเล่นสนาม ชุดไม้กระดก ๔ ที่นั่ง



ขนาดไม่น้อยกว่า ๒๕ x ๑๙๐ x ๔๐ เซนติเมตร

ลำดับ	รายการ	วัสดุ	ขนาด/ชนิด
๑	คานไม้กระดก	เหล็กเคลือบซิงค์ หรือเหล็กชุบ กัลป์วาไนซ์	ขนาดเส้นผ่านศูนย์กลางไม่น้อยกว่า ๓ นิ้ว หนาไม่น้อยกว่า ๒ มิลลิเมตร อดด้วยสีฝุ่น อุณหภูมิไม่น้อยกว่า ๑๘๐ องศาเซลเซียส ป้องกันสนิม จำนวน ๑ คาน
๒	ที่นั่ง	พลาสติก LLDPE	ขนาดไม่น้อยกว่า ๒๗ x ๒๕ เซนติเมตร. สีที่ใช้เป็นเกรด food grade ปลอดภัย เป็นเม็ดใหม่ ๑๐๐ % มีคุณสมบัติยืดหยุ่นสูง ทนต่อ อุณหภูมิสูงได้ดี แข็งแรง ทนทาน จำนวน ๔ ชิ้น
๓	ที่จับและ ที่วางเท้า	เหล็กเคลือบซิงค์ หรือเหล็กชุบ กัลป์วาไนซ์	ขนาดเส้นผ่านศูนย์กลางไม่น้อยกว่า ๑ นิ้ว เชื่อมติดกับคานไม้กระดก หนาไม่น้อยกว่า ๒ มิลลิเมตร อดด้วยสีฝุ่น อุณหภูมิไม่น้อยกว่า ๑๘๐ องศาเซลเซียส ป้องกันสนิม จำนวน ๔ ชุด
๔	สปริง	เหล็กเหนียว	ชุดเป็นสปริง อดด้วยสีฝุ่น อุณหภูมิไม่น้อยกว่า ๑๘๐ องศาเซลเซียส ป้องกันสนิม จำนวน ๒ ชุด
๕	ฐาน	เหล็กเคลือบซิงค์ หรือเหล็กชุบ กัลป์วาไนซ์	ขนาดไม่น้อยกว่า ๒๐ x ๔๐ เซนติเมตร อดด้วยสีฝุ่น อุณหภูมิไม่น้อยกว่า ๑๘๐ องศาเซลเซียส ป้องกันสนิม หนาไม่น้อยกว่า ๒ มิลลิเมตร จำนวน ๑ ฐาน เจาะรูไว้ยึดพื้นเพื่อความแข็งแรง
๖	มาตรฐานผลิตภัณฑ์อุตสาหกรรม	-	เป็นเครื่องเล่นสนามที่ได้รับการรับรองมาตรฐาน มอก. ๓๐๐๐

หมายเหตุ เครื่องเล่นสนาม ชุดไม้กระดก ๔ ที่นั่ง จำนวน ๒ ชุด ติดตั้งบริเวณลานอเนกประสงค์ หมู่บ้านพิมพารณ์ ๒ ชุมชนบ้านเขามยุรา หมู่ที่ ๗ ตำบลบ้านสวน

คณะกรรมการกำหนดคุณลักษณะ

(.....)
นางสาวสิริวิ วงษ์บำรุงจิตร
ประธานกรรมการ

(.....)
นางสาวกิตติยา อินทรอุดม
กรรมการ

(..... ศธจ)
นางสาวพัชรา คำศิลป์
กรรมการ/เลขาฯ

๔.๔ เครื่องเล่นสนาม ชุดไม้กระดกโลมา

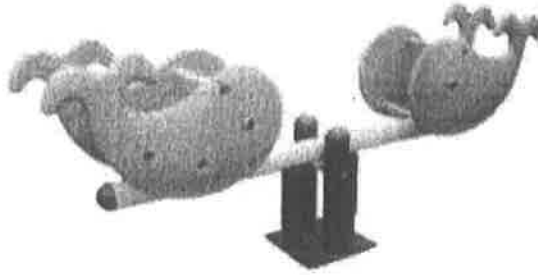

ขนาดไม่น้อยกว่า ๒๕ x ๒๑๐ x ๖๐ เซนติเมตร

ลำดับ	รายการ	วัสดุ	ขนาด/ชนิด
๑	คานไม้กระดก	เหล็กเคลือบซิงค์หรือเหล็กชุบกำลัปวาไนซ์	ขนาดเส้นผ่านศูนย์กลางไม่น้อยกว่า ๓ นิ้ว หนาไม่น้อยกว่า ๒ มิลลิเมตร อดด้วยสีฝุ่น อุณหภูมิไม่น้อยกว่า ๑๘๐ องศาเซลเซียส ป้องกันสนิม จำนวน ๑ คาน
๒	ที่นั่งรูปโลมา	พลาสติก LLDPE	ขนาดไม่น้อยกว่า ๒๐ x ๖๐ x ๓๐ เซนติเมตร สีที่ใช้เป็นเกรด food grade ปลอดภัย เป็นเม็ดใหม่ ๑๐๐ % มีคุณสมบัติยืดหยุ่นสูง ทนต่ออุณหภูมิสูงได้ดี แข็งแรง ทนทาน จำนวนไม่น้อยกว่า ๒ ชิ้น
๓	สปริง	เหล็กเหนียว	ขดเป็นสปริง อดด้วยสีฝุ่น อุณหภูมิไม่น้อยกว่า ๑๘๐ องศาเซลเซียส ป้องกันสนิม จำนวน ๒ ขด
๔	ฐาน	เหล็กเคลือบซิงค์หรือเหล็กชุบกำลัปวาไนซ์	ขนาด ๒๐ x ๔๐ เซนติเมตร อดด้วยสีฝุ่น อุณหภูมิไม่น้อยกว่า ๑๘๐ องศาเซลเซียส ป้องกันสนิม หนาไม่น้อยกว่า ๒ มิลลิเมตร จำนวน ๑ ฐาน เจาะรูไว้ยึดพื้นเพื่อความแข็งแรง
๕	มาตรฐานผลิตภัณฑ์อุตสาหกรรม		เป็นเครื่องเล่นสนามที่ได้รับการรับรองมาตรฐาน มอก. ๓๐๐๐

หมายเหตุ เครื่องเล่นสนาม ชุด ไม้กระดกโลมา จำนวน ๒ ชุด ติดตั้งบริเวณลานอเนกประสงค์ หมู่บ้านพิมพารณ์ ๒ ชุมชนบ้านเขามยุรา หมู่ที่ ๗ ตำบลบ้านสวน

คณะกรรมการกำหนดคุณลักษณะ

นางสาวสิริรี วงษ์บัวรุ่งจิตร
ประธานกรรมการ

นางสาวกิติยา อินทรอุดม
กรรมการ

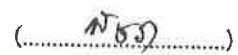
นางสาวพิชรา คำศิลป์
กรรมการ/เลขาฯ

๔.๕ เครื่องเล่นสนาม ชุดโยกเยกสปริงม้า



ขนาดไม่น้อยกว่า ๒๕ x ๗๐ x ๗๕ เซนติเมตร

ลำดับ	รายการ	วัสดุ	ขนาด/ชนิด
๑	ที่นั่งรูปม้า	พลาสติก LLDPE	ขนาดไม่น้อยกว่า ๒๕ x ๓๐ x ๓๐ เซนติเมตร สีที่ใช้เป็นเกรด food grade ปลอดภัย เป็นเม็ดใหม่ ๑๐๐ % มีคุณสมบัติยืดหยุ่นสูง ทนต่ออุณหภูมิสูงได้ดี แข็งแรง ทนทาน จำนวน ๑ ชิ้น
๒	สปริง	เหล็กเหนียว	ชุดเป็นสปริง ไปด้วยสีฝุ่นอุณหภูมิไม่น้อยกว่า ๑๘๐ องศาเซลเซียส ป้องกันสนิม จำนวน ๑ ชุด
๓	ฐาน	เหล็ก เคลือบซิงค์ หรือเหล็กชุบ กัลวาไนซ์	ขนาดไม่น้อยกว่า ๒๐ x ๓๐ เซนติเมตร ไปด้วยสีฝุ่นอุณหภูมิไม่น้อยกว่า ๑๘๐ องศาเซลเซียส ป้องกันสนิม หนาไม่น้อยกว่า ๒ มิลลิเมตร จำนวน ๑ ฐาน
๔	มาตรฐาน ผลิตภัณฑ์ อุตสาหกรรม		เป็นเครื่องเล่นสนามที่ได้รับการรับรองมาตรฐาน มอก. ๓๐๐๐

หมายเหตุ เครื่องเล่นสนาม ชุด โยกเยกสปริงม้า จำนวน ๓ ชุด ติดตั้งบริเวณลานอเนกประสงค์ หมู่บ้าน
พิมพารณ์ ๒ ชุมชนบ้านเขามยุรา หมู่ที่ ๗ ตำบลบ้านสวน

คณะกรรมการกำหนดคุณลักษณะ

(.....)
นางสาวสิริวี วงษ์บำรุงจิตร
ประธานกรรมการ

(.....)
นางสาวกิตติยา อินทรอุดม
กรรมการ

(.....)
นางสาวพัชรา คำศิลป์
กรรมการ/เลขาฯ

๔.๖ อุปกรณ์บริหารแขน-หัวไหล่-หน้าอก



ขนาดไม่น้อยกว่า ๗๐ x ๒๐๐ x ๑๗๐ เซนติเมตร

ลำดับ	รายการ	วัสดุ	ขนาด/ชนิด
๑	โครงสร้าง อุปกรณ์	เหล็ก เคลือบซิงค์ หรือเหล็กชุบ กัลป์วาไนซ์	- ขนาดเส้นผ่านศูนย์กลางไม่น้อยกว่า ๔ นิ้ว , ๒ นิ้ว, ๑ ๑/๔ นิ้ว และ ๑ นิ้ว หนาไม่น้อยกว่า ๒ มิลลิเมตร - มีวัสดุที่ได้มาตรฐานสำหรับปิดเสา เพื่อกันน้ำเข้าหรืออุบัติเหตุจาก การกระแทก - จุดหมุนต่างๆ ใช้บุทและลูกปืนชนิดเม็ดกลมรับน้ำหนัก ที่ได้มาตรฐาน พร้อมฝาปิดเพื่อความปลอดภัยในการเล่น
๒	ที่นั่ง	เหล็ก เคลือบซิงค์ หรือเหล็กชุบ กัลป์วาไนซ์	ขนาดไม่น้อยกว่า ๓๐ x ๓๐ เซนติเมตร หนาไม่น้อยกว่า ๒ มิลลิเมตร ทำการขึ้นรูปเป็นชิ้นเดียวกันด้วยแม่พิมพ์แบบมาตรฐาน ชุบเคลือบหุ้ม ด้วยวัสดุ ซึ่งมีคุณสมบัติเหนียวและยืดหยุ่น เพื่อเพิ่มความคงทน และลด แรงกระแทก
๓	พนักพิง	เหล็ก เคลือบซิงค์ หรือเหล็กชุบ กัลป์วาไนซ์	ขนาดไม่น้อยกว่า ๒๕ x ๓๐ เซนติเมตร หนาไม่น้อยกว่า ๒ มิลลิเมตร ทำการขึ้นรูปเป็นชิ้นเดียวกันด้วยแม่พิมพ์แบบมาตรฐาน ชุบเคลือบหุ้ม ด้วยวัสดุ ซึ่งมีคุณสมบัติเหนียวและยืดหยุ่น เพื่อเพิ่มความคงทน และลด แรงกระแทก
๔	ปลอกมือจับ	พลาสติก PVC	พลาสติกที่ได้มาตรฐานทรงกระบอกปลายปิด ๑ ด้าน เปิด ๑ ด้าน ขนาด ยาวไม่น้อยกว่า ๑๕๐ มิลลิเมตร มีลายกันลื่นโดยรอบ ทนต่อแสง UV และความร้อน
๕	ฝาดกรอบ โคนเสา	พลาสติก	พลาสติกทรงโค้งแบบแยกชิ้นไม่เกิน ๒ ส่วน
๖	การทำสี	โพลียูรีเทน หรือ โพลี เอสเทอร์	สีประเภททาภายนอก ทนทานต่อสภาพอากาศและแสง UV เหมาะกับ โครงสร้างเหล็กทุกชนิด อยู่ในระดับความปลอดภัยที่ได้มาตรฐานต่อ ผู้ใช้งาน

หมายเหตุ อุปกรณ์บริหารแขน-หัวไหล่-หน้าอก จำนวน ๑ ชุด ติดตั้งบริเวณด้านข้างมูลนิธิไตรคุณธรรม ชุมชน
ตลาดบ้านสวน หมู่ที่ ๕ ตำบลบ้านสวน

คณะกรรมการกำหนดคุณลักษณะ

()
นางสาวสิริวี วงษ์บำรุงจิตร
ประธานกรรมการ

()
นางสาวกิตติยา อินทรอุดม
กรรมการ

()
นางสาวพัชรา คำศิลป์
กรรมการ/เลขาฯ

๔.๗ อุปกรณ์นั่งโยก (แบบขาถีบโยก)



ขนาดไม่น้อยกว่า ๕๐ x ๑๒๐ x ๑๖๐ เซนติเมตร

ลำดับ	รายการ	วัสดุ	ขนาด/ชนิด
๑	โครงสร้าง อุปกรณ์	เหล็ก เคลือบซิงค์ หรือเหล็กชุบ กัลป์วาไนซ์	- ขนาดเส้นผ่านศูนย์กลางไม่น้อยกว่า ๔ นิ้ว , ๒ นิ้ว, ๑ ๑/๔ นิ้ว และ ๑ นิ้ว หนาไม่น้อยกว่า ๒ มิลลิเมตร - มีวัสดุที่ได้มาตรฐานสำหรับปิดเสา เพื่อกันน้ำเข้าหรืออุบัติเหตุจาก การกระแทก - จุดหมุนต่างๆ ใช้บูทและลูกปืนชนิดเม็ดกลมรับน้ำหนัก ที่ได้มาตรฐาน พร้อมฝาปิดเพื่อความปลอดภัยในการเล่น
๒	ที่นั่ง	เหล็ก เคลือบซิงค์ หรือเหล็กชุบ กัลป์วาไนซ์	ขนาดไม่น้อยกว่า ๓๐ x ๓๐ เซนติเมตร หนาไม่น้อยกว่า ๒ มิลลิเมตร ทำการขึ้นรูปเป็นชิ้นเดียวกันด้วยแม่พิมพ์แบบมาตรฐาน ชุบเคลือบหุ้ม ด้วยวัสดุ ซึ่งมีคุณสมบัติเหนียวและยืดหยุ่น เพื่อเพิ่มความคงทน และลด แรงกระแทก
๓	พนักพิง	เหล็ก เคลือบซิงค์ หรือเหล็กชุบ กัลป์วาไนซ์	ขนาดไม่น้อยกว่า ๒๕ x ๓๐ เซนติเมตร หนาไม่น้อยกว่า ๒ มิลลิเมตร ทำการขึ้นรูปเป็นชิ้นเดียวกันด้วยแม่พิมพ์แบบมาตรฐาน ชุบเคลือบหุ้ม ด้วยวัสดุ ซึ่งมีคุณสมบัติเหนียวและยืดหยุ่น เพื่อเพิ่มความคงทน และลด แรงกระแทก
๔	ที่รองเหยียบ	เหล็ก เคลือบซิงค์ หรือเหล็กชุบ กัลป์วาไนซ์	ขนาดไม่น้อยกว่า ๑๒ x ๓๐ เซนติเมตร หนาไม่น้อยกว่า ๒ มิลลิเมตร มีขอบกันเท้าตก มีปุ่มนูนสำหรับกันลื่น ทำการขึ้นรูปเป็นชิ้นเดียวกัน ด้วยแม่พิมพ์แบบมาตรฐาน ชุบเคลือบหุ้มด้วยวัสดุ ซึ่งมีคุณสมบัติเหนียว และยืดหยุ่น เพื่อเพิ่มความคงทน และลดแรงกระแทก
๕	ปลอกมือจับ	พลาสติก PVC	พลาสติกที่ได้มาตรฐานทรงกระบอกปลายปิด ๑ ด้าน เปิด ๑ ด้าน ขนาด ยาวไม่น้อยกว่า ๑๕๐ มิลลิเมตร มีสายกันลื่นโดยรอบ ทนต่อแสง UV และความร้อน
๔	ผ้าครอบ โคนเสา	พลาสติก	พลาสติกทรงโค้งแบบแยกชิ้นไม่เกิน ๒ ส่วน

คณะกรรมการกำหนดคุณลักษณะ

(.....)
นางสาวสิริวี วัชร์บำรุงจิตร
ประธานกรรมการ

(.....)
นางสาวกิตติยา อินทรอุดม
กรรมการ

(.....)
นางสาวพัชรา คำศิลป์
กรรมการ/เลขา

ลำดับ	รายการ	วัสดุ	ขนาด/ชนิด
๕	การทำสี	โพลียูรีเทน หรือโพลี เอสเตอร์	สีประเภททาภายนอก ทนทานต่อสภาพอากาศและแสง UV เหมาะกับ โครงสร้างเหล็กทุกชนิด อยู่ในระดับความปลอดภัยที่ได้มาตรฐานต่อ ผู้ใช้งาน

หมายเหตุ อุปกรณ์นั่งโยก (แบบขาถียบโยก) จำนวน ๑ ชุด ติดตั้งบริเวณด้านข้างมูลนิธิไตรคุณธรรม
ชุมชนตลาดบ้านสวน หมู่ที่ ๕ ตำบลบ้านสวน

คณะกรรมการกำหนดคุณลักษณะ

(.....)
นางสาวสิริวี วงษ์บำรุงจิตร
ประธานกรรมการ

(.....)
นางสาวกิตติยา อินทรอุดม
กรรมการ

(.....)
นางสาวพัชรา คำศิลป์
กรรมการ/เลขาฯ

๔.๘ อุปกรณ์บิตเอว-นวดหลัง-ขา



ขนาดไม่น้อยกว่า ขนาด ๖๐ X ๑๐๐ X ๑๓๐ เซนติเมตร

ลำดับ	รายการ	วัสดุ	ขนาด/ชนิด
๑	โครงสร้าง อุปกรณ์	เหล็ก เคลือบซิงค์ หรือเหล็กชุบ กัลป์วาไนซ์	- ขนาดเส้นผ่านศูนย์กลางไม่น้อยกว่า ๔ นิ้ว , ๒ นิ้ว, ๑ ๑/๔ นิ้ว และ ๑ นิ้ว หนาไม่น้อยกว่า ๒ มิลลิเมตร - มีวัสดุที่ได้มาตรฐานสำหรับปิดเสา เพื่อกันน้ำเข้าหรืออุบัติเหตุจาก การกระแทก - จุดหมุนต่างๆ ใช้บุทและลูกปืนชนิดเม็ดกลมรับน้ำหนัก ที่ได้มาตรฐาน พร้อมฝาปิดเพื่อความปลอดภัยในการเล่น
๒	ลูกกลิ้งนวดหลัง	พลาสติก PVC	ทรงกระบอก หล่อเป็นรูปชิ้นเดียวกัน ขนาดเส้นผ่านศูนย์กลางไม่น้อย กว่า ๗ เซนติเมตร ยาวไม่น้อยกว่า ๔๐ เซนติเมตร มีปุ่มนูนสำหรับ นวดหลังและขา
๓	แป้นเหยียบ	เหล็ก เคลือบซิงค์ หรือเหล็กชุบ กัลป์วาไนซ์	ขนาดเส้นผ่านศูนย์กลางไม่น้อยกว่า ๓๐ เซนติเมตร หนาไม่น้อยกว่า ๓ มิลลิเมตร ทรงกลม มีปุ่มนูนกันลื่น ทำการขึ้นรูปเป็นชิ้นเดียวกันด้วย แม่พิมพ์แบบมาตรฐาน ชุบเคลือบหุ้มด้วยวัสดุ ซึ่งมีคุณสมบัติเหนียว และยืดหยุ่น เพื่อเพิ่มความคงทน และลดแรงกระแทก
๔	ปลอกมือจับ	พลาสติก PVC	พลาสติกที่ได้มาตรฐาน ทรงกระบอกปลายปิด ๑ ด้าน เปิด ๑ ด้าน ขนาดยาวไม่น้อยกว่า ๑๕๐ มิลลิเมตร มีลายกันลื่นโดยรอบ ทนต่อแสง UV และความร้อน
๔	ฝารอบโคนเสา	พลาสติก	พลาสติกทรงโค้งแบบแยกชิ้นไม่เกิน ๒ ส่วน
๕	การทำสี	โพลียูรีเทน หรือโพลี เอสเตอร์	สีประเภททาภายนอก ทนทานต่อสภาพอากาศและแสง UV เหมาะกับ โครงสร้างเหล็กทุกชนิด อยู่ในระดับความปลอดภัยที่ได้มาตรฐานต่อ ผู้ใช้งาน

หมายเหตุ อุปกรณ์บิตเอว-นวดหลัง-ขา จำนวน ๑ ชุด ติดตั้ง บริเวณด้านข้างมูลนิธิไตรคุณธรรม ชุมชนตลาด
บ้านสวน หมู่ที่ ๕ ตำบลบ้านสวน

คณะกรรมการกำหนดคุณลักษณะ

(นางสาวสิริวิ วัชรบำรุงจิตร)
นางสาวสิริวิ วัชรบำรุงจิตร
ประธานกรรมการ

(นางสาวกิตติยา อินทรอุดม)
นางสาวกิตติยา อินทรอุดม
กรรมการ

(นางสาวพัชรา คำศิลป์)
นางสาวพัชรา คำศิลป์
กรรมการ/เลขา

๔.๙ อุปกรณ์ม้าโยกบริหารแขน-ขา-หน้าท้อง



ขนาดไม่น้อยกว่า ขนาด ๔๕ x ๘๕ x ๑๐๐ เซนติเมตร

ลำดับ	รายการ	วัสดุ	ขนาด/ชนิด
๑	โครงสร้าง อุปกรณ์	เหล็ก เคลือบซิงค์ หรือเหล็กชุบ กัลป์วาไนซ์	- ขนาดเส้นผ่าศูนย์กลาง ๔ นิ้ว, ๒ นิ้ว, ๑ ๑/๒ นิ้ว, ๑ ๑/๔ นิ้ว และ ๑ นิ้ว หนาไม่น้อยกว่า ๒ มิลลิเมตร - มีวัสดุที่ได้มาตรฐานสำหรับปิดเสา เพื่อกันน้ำเข้าหรืออุบัติเหตุจาก การกระแทก - จุดหมุนต่างๆ ใช้บุทและลูกปืนชนิดเม็ดกลมรับน้ำหนัก ที่ได้ มาตรฐาน พร้อมฝาปิดเพื่อความปลอดภัยในการเล่น
๒	ที่นั่ง	เหล็ก เคลือบซิงค์ หรือเหล็กชุบ กัลป์วาไนซ์	ขนาดไม่น้อยกว่า ๒๕ x ๓๐ เซนติเมตร หนาไม่น้อยกว่า ๒ มิลลิเมตร ทรงอานจักรยานหรืออานม้า ทำการขึ้นรูปเป็นชิ้นเดียวกัน ด้วยแม่พิมพ์แบบมาตรฐาน ชุบเคลือบหุ้มด้วยวัสดุ ซึ่งมีคุณสมบัติ เหนียวและยืดหยุ่น เพื่อเพิ่มความคงทน และลดแรงกระแทก
๓	ที่รองเหยียบ	เหล็ก เคลือบซิงค์ หรือเหล็กชุบ กัลป์วาไนซ์	ขนาดไม่น้อยกว่า ๑๐ x ๓๐ เซนติเมตร หนาไม่น้อยกว่า ๒ มิลลิเมตร มีขอบกันเท้าตก มีปุ่มนูนสำหรับกันลื่น ทำการขึ้นรูปเป็นชิ้นเดียวกัน ด้วยแม่พิมพ์แบบมาตรฐาน ชุบเคลือบหุ้มด้วยวัสดุ ซึ่งมีคุณสมบัติ เหนียวและยืดหยุ่น เพื่อเพิ่มความคงทน และลดแรงกระแทก
๔	ปลอกมือจับ	พลาสติก PVC	พลาสติกที่ได้มาตรฐานทรงกระบอกปลายปิด ๑ ด้าน เปิด ๑ ด้าน ขนาดยาวไม่น้อยกว่า ๑๕๐ มิลลิเมตร มีสายกันลื่นโดยรอบ ทนต่อ แสง UV และความร้อน
๕	ฝาครอบ โคนเสา	พลาสติก	พลาสติกทรงโค้งแบบแยกชิ้นไม่เกิน ๒ ส่วน
๖	การทำสี	โพลียูรีเทน หรือโพลี เอสเตอร์	สีประเภททาภายนอก ทนทานต่อสภาพอากาศและแสง UV เหมาะ กับโครงสร้างเหล็กทุกชนิด อยู่ในระดับความปลอดภัยที่ได้มาตรฐาน ต่อผู้ใช้งาน

คณะกรรมการกำหนดคุณลักษณะ

(.....) 
นางสาวสิริวี วงษ์บำรุงจิตร
ประธานกรรมการ

(.....) 
นางสาวกิตติยา อินทรอุดม
กรรมการ

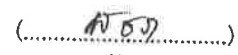
(.....) 
นางสาวพัชรา คำศิลป์
กรรมการ/เลขาฯ

ลำดับ	รายการ	วัสดุ	ขนาด/ชนิด
๒	การทำสี	โพลียูรีเทน หรือ โพลี เอสเทอร์	สีประเภททาภายนอก ทนทานต่อสภาพอากาศและแสง UV เหมาะ กับโครงสร้างเหล็กทุกชนิด อยู่ในระดับความปลอดภัยที่ได้มาตรฐาน ต่อผู้ใช้งาน

หมายเหตุ อุปกรณ์ม้ายกบริหารแขน-ขา-หน้าท้อง จำนวน ๒ ชุด ติดตั้ง บริเวณด้านข้างมูลนิธิไตรคุณธรรม
ชุมชนตลาดบ้านสวน หมู่ที่ ๕ ตำบลบ้านสวน และ บริเวณซอยบ้านสวน - สุขประยูร ๘ ชุมชนสุขนิมิตต์
หมู่ที่ ๙ ตำบลบ้านสวน

คณะกรรมการกำหนดคุณลักษณะ

()
นางสาวสิริวี วงษ์บำรุงจิตร
ประธานกรรมการ

()
นางสาวกิตยา อินทรอุดม
กรรมการ

()
นางสาวพัชรา คำศิลป์
กรรมการ/เลขาฯ

๔.๑๐ อุปกรณ์วิ่งต่างระดับสลับหัวไหล่



ขนาดไม่น้อยกว่า ๔๐ x ๑๐๐ x ๑๓๕ เซนติเมตร

ลำดับ	รายการ	วัสดุ	ขนาด/ชนิด
๑	โครงสร้าง อุปกรณ์	เหล็ก เคลือบซิงค์ หรือเหล็กชุบ กัลป์วาไนซ์	- เสาหลัก ขนาดเส้นผ่านศูนย์กลางไม่น้อยกว่า ๒.๕ นิ้ว, ๒ นิ้ว , ๑ ๑/๒ นิ้ว และ ๑ ๑/๔ นิ้ว หนาไม่น้อยกว่า ๒ มิลลิเมตร - เหล็กส่วนอื่น มีขนาดเส้นผ่านศูนย์กลาง ไม่น้อยกว่า ๒ นิ้ว, ๑ ๑/๒ นิ้ว และ ๑ ๑/๔ นิ้ว หนาไม่น้อยกว่า ๒ มิลลิเมตร - มีวัสดุที่ได้มาตรฐานสำหรับปิดเสา เพื่อกันน้ำเข้าหรืออุบัติเหตุจาก การกระแทก - จุดหมุนต่างๆ ใช้บูทและลูกปืนชนิดเม็ดกลมรับน้ำหนัก ที่ได้มาตรฐาน พร้อมฝาปิดเพื่อความปลอดภัยในการเล่น
๒	ที่รองเหยียบ	เหล็ก เคลือบซิงค์ หรือเหล็กชุบ กัลป์วาไนซ์	ขนาดไม่น้อยกว่า ๑๒ x ๓๐ เซนติเมตร หนาไม่น้อยกว่า ๒ มิลลิเมตร มีขอบกันเท้าตก มีปุ่มนูนสำหรับกันลื่น ทำการขึ้นรูปเป็นชิ้นเดียวกัน ด้วยแม่พิมพ์แบบมาตรฐาน ชุบเคลือบหุ้มด้วยวัสดุ ซึ่งมีคุณสมบัติเหนียว และยืดหยุ่น เพื่อเพิ่มความคงทน และลดแรงกระแทก
๓	ปลอกมือจับ	พลาสติก PVC	พลาสติกที่ได้มาตรฐานทรงกระบอกปลายปิด ๑ ด้าน เปิด ๑ ด้าน ขนาด ยาวไม่น้อยกว่า ๑๕๐ มิลลิเมตร มีลายกันลื่นโดยรอบ ทนต่อแสง UV และความร้อน
๔	ฝาครอบโคนเสา	พลาสติก	พลาสติกทรงโค้งแบบแยกชิ้นไม่เกิน ๒ ส่วน
๕	การทำสี	โพลียูรีเทน หรือโพลี เอสเตอร์	สีประเภททาภายนอก ทนทานต่อสภาพอากาศและแสง UV เหมาะกับ โครงสร้างเหล็กทุกชนิด อยู่ในระดับความปลอดภัยที่ได้มาตรฐานต่อ ผู้ใช้งาน

หมายเหตุ อุปกรณ์วิ่งต่างระดับสลับหัวไหล่ จำนวน ๒ ชุด ติดตั้ง บริเวณด้านข้างมูลนิธิไตรคุณธรรม
ชุมชนตลาดบ้านสวน หมู่ที่ ๕ ตำบลบ้านสวน

คณะกรรมการกำหนดคุณลักษณะ

(.....)
นางสาวสิริวิ วงษ์บำรุงจิตร
ประธานกรรมการ

(.....)
นางสาวกิตติยา อินทรอุดม
กรรมการ

(.....)
นางสาวพัชรา คำศิลป์
กรรมการ/เลขา

๔.๑๑ อุปกรณ์เดินสลับแขน - ขาแนวราบ



ขนาดไม่น้อยกว่า ๔๐ x ๙๕ x ๑๓๐ เซนติเมตร

ลำดับ	รายการ	วัสดุ	ขนาด/ชนิด
๑	โครงสร้าง อุปกรณ์	เหล็ก เคลือบซิงค์ หรือเหล็กชุบ กัลป์วาไนซ์	- เสาหลัก ขนาดเส้นผ่านศูนย์กลางไม่น้อยกว่า ๒.๕ นิ้ว, ๒ นิ้ว , ๑ ๑/๒ นิ้ว และ ๑ ๑/๔ นิ้ว หนาไม่น้อยกว่า ๒ มิลลิเมตร - เหล็กส่วนอื่น มีขนาดเส้นผ่านศูนย์กลาง ไม่น้อยกว่า ๒ นิ้ว, ๑ ๑/๒ นิ้ว และ ๑ ๑/๔ นิ้ว หนาไม่น้อยกว่า ๒ มิลลิเมตร - มีวัสดุที่ได้มาตรฐานสำหรับปิดเสา เพื่อกันน้ำเข้าหรืออุบัติเหตุจาก การกระแทก - จุดหมุนต่างๆ ใช้บูทและลูกปืนชนิดเม็ดกลมรับน้ำหนัก ที่ได้มาตรฐาน พร้อมฝาปิดเพื่อความปลอดภัยในการเล่น
๒	ที่รองเหยียบ	เหล็ก เคลือบซิงค์ หรือเหล็กชุบ กัลป์วาไนซ์	ขนาดไม่น้อยกว่า ๑๒ x ๓๐ เซนติเมตร หนาไม่น้อยกว่า ๒ มิลลิเมตร มีขอบกันเท้าตก มีปุ่มนูนสำหรับกันลื่น ทำการขึ้นรูปเป็นชิ้นเดียวกัน ด้วยแม่พิมพ์แบบมาตรฐาน ชุบเคลือบหุ้มด้วยวัสดุ ซึ่งมีคุณสมบัติ เหนียวและยืดหยุ่น เพื่อเพิ่มความคงทน และลดแรงกระแทก
๓	ปลอกมือจับ	พลาสติก PVC	พลาสติกที่ได้มาตรฐานทรงกระบอกปลายปิด ๓ ด้าน เปิด ๑ ด้าน ขนาดยาวไม่น้อยกว่า ๑๕๐ มิลลิเมตร มีลายกันลื่นโดยรอบ ทนต่อแสง UV และความร้อน
๔	ฝากรอบโคนเสา	พลาสติก	พลาสติกทรงโค้งแบบแยกชิ้นไม่เกิน ๒ ส่วน
๕	การทำสี	โพลียูรีเทน หรือโพลี เอสเตอร์	สีประเภททาภายนอก ทนทานต่อสภาพอากาศและแสง UV เหมาะกับ โครงสร้างเหล็กทุกชนิด อยู่ในระดับความปลอดภัยที่ได้มาตรฐานต่อ ผู้ใช้งาน

หมายเหตุ อุปกรณ์เดินสลับแขน - ขาแนวราบ จำนวน ๒ ชุด ติดตั้งบริเวณด้านข้างมูลนิธิไตรคุณธรรม
ชุมชนตลาดบ้านสวน หมู่ที่ ๕ ตำบลบ้านสวน

คณะกรรมการกำหนดคุณลักษณะ

(นางสาวสิริวี วัชช์บำรุงจิตร)
นางสาวสิริวี วัชช์บำรุงจิตร
ประธานกรรมการ

(นางสาวกิตติยา อินทรอุดม)
นางสาวกิตติยา อินทรอุดม
กรรมการ

(นางสาวพัชรา คำศิลป์)
นางสาวพัชรา คำศิลป์
กรรมการ/เลขานุการ

๔.๑๒ อุปกรณ์เดินอากาศไร้การกระแทกคู่

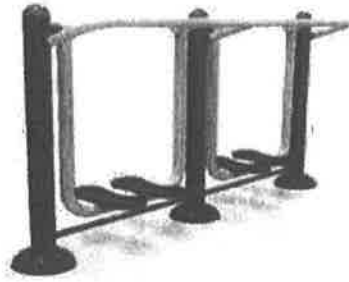

ขนาดไม่น้อยกว่า ๓๐ x ๑๗๐ x ๑๑๐ เซนติเมตร

ลำดับ	รายการ	วัสดุ	ขนาด/ชนิด
๑	โครงสร้าง อุปกรณ์	เหล็ก เคลือบซิงค์ หรือเหล็กชุบ กัลป์วาไนซ์	- ขนาดเส้นผ่านศูนย์กลางไม่น้อยกว่า ๓ นิ้ว, ๒ นิ้ว และ ๑ ๑/๔ นิ้ว หนาไม่น้อยกว่า ๒ มิลลิเมตร - มีวัสดุที่ได้มาตรฐานสำหรับปิดเสา เพื่อกันน้ำเข้าหรืออุบัติเหตุจาก การกระแทก - จุดหมุนต่างๆ ใช้บุทและลูกปืนชนิดเม็ดกลมรับน้ำหนักที่ได้ มาตรฐาน พร้อมฝาปิดเพื่อความปลอดภัยในการเล่น
๒	ที่รองเหยียบ	เหล็ก เคลือบซิงค์ หรือเหล็กชุบ กัลป์วาไนซ์	ขนาดไม่น้อยกว่า ๑๒ x ๓๐ เซนติเมตร หนาไม่น้อยกว่า ๒ มิลลิเมตร มีขอบกันเท้าตก มีปุ่มนูนสำหรับกันลื่น ทำการขึ้นรูปเป็นชั้นเดียวกัน ด้วยแม่พิมพ์แบบมาตรฐาน ชุบเคลือบหุ้มด้วยวัสดุ ซึ่งมีคุณสมบัติ เหนียวและยืดหยุ่น เพื่อเพิ่มความคงทน และลดแรงกระแทก
๓	ฝาครอบโคนเสา	พลาสติก	พลาสติกทรงโค้งแบบแยกชิ้นไม่เกิน ๒ ส่วน
๔	การทำสี	โพลียูรีเทน หรือโพลี เอสเตอร์	สีประเภททาภายนอก ทนทานต่อสภาพอากาศและแสง UV เหมาะ กับโครงสร้างเหล็กทุกชนิด อยู่ในระดับความปลอดภัยที่ได้มาตรฐาน ต่อผู้ใช้งาน

หมายเหตุ อุปกรณ์เดินอากาศไร้การกระแทกคู่ จำนวน ๒ ชุด ติดตั้ง บริเวณด้านข้างมูลนิธิไตรคุณธรรม
ชุมชนตลาดบ้านสวน หมู่ที่ ๕ ตำบลบ้านสวนติดตั้ง และบริเวณซอยบ้านสวน - สุขประยูร ๘ ชุมชนสุขนิมิตต์
หมู่ที่ ๙ ตำบลบ้านสวน

คณะกรรมการกำหนดคุณลักษณะ

(นางสาวสิริวิ วัชร์บำรุงจิตร)
นางสาวสิริวิ วัชร์บำรุงจิตร
ประธานกรรมการ

(นางสาวกิตติยา อินทรอุดม)
นางสาวกิตติยา อินทรอุดม
กรรมการ

(นางสาวพัชรา คำศิลป์)
นางสาวพัชรา คำศิลป์
กรรมการ/เลขฯ

๔.๑๓ อุปกรณ์ยกน้ำหนัก (แบบยืน)

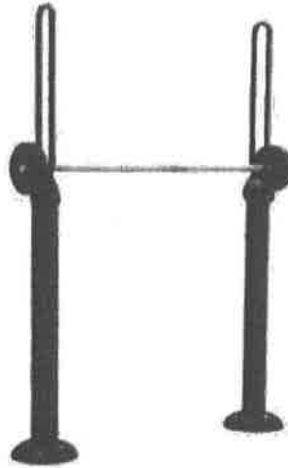

ขนาดไม่น้อยกว่า ๓๐ x ๑๐๐ x ๒๐๐ เซนติเมตร

ลำดับ	รายการ	วัสดุ	ขนาด/ชนิด
๑	โครงสร้าง อุปกรณ์	เหล็ก เคลือบซิงค์ หรือเหล็กชุบ กัลป์วาไนซ์	- ขนาดเส้นผ่านศูนย์กลางไม่น้อยกว่า ๓ นิ้ว และ ๑ ๑/๔ นิ้ว หนาไม่ น้อยกว่า ๒ มิลลิเมตร - มีวัสดุที่ได้มาตรฐานสำหรับปิดเสา เพื่อกันน้ำเข้าหรืออุบัติเหตุจาก การกระแทก
๒	ลูกตุ้ม ยกน้ำหนัก	เหล็กหล่อ	ขนาดเส้นผ่านศูนย์กลางไม่น้อยกว่า ๒๐ เซนติเมตร น้ำหนักไม่น้อย กว่า ๑๐ กิโลกรัม จำนวน ๒ ลูก
๔	ฝาครอบโคนเสา	พลาสติก	พลาสติกทรงโค้งแบบแยกชิ้นไม่เกิน ๒ ส่วน
๕	การทำสี	โพลียูรีเทน หรือโพลี เอสเตอร์	สีประเภททาภายนอก ทนทานต่อสภาพอากาศและแสง UV เหมาะกับ โครงสร้างเหล็กทุกชนิด อยู่ในระดับความปลอดภัยที่ได้มาตรฐานต่อ ผู้ใช้งาน

หมายเหตุ อุปกรณ์ยกน้ำหนัก (แบบยืน) จำนวน ๑ ชุด ติดตั้งบริเวณด้านข้างมูลนิธิไตรคุณธรรม ชุมชนตลาด
บ้านสวน หมู่ที่ ๕ ตำบลบ้านสวน

คณะกรรมการกำหนดคุณลักษณะ

(.....)
นางสาวสิริวี วงษ์บำรุงจิตร
ประธานกรรมการ

(.....)
นางสาวกิตติยา อินทรอุดม
กรรมการ

(.....)
นางสาวพัชรา คำศิลป์
กรรมการ/เลขา

๔.๑๔ อุปกรณ์ตั้งไหล่สลับคู่



ขนาดไม่น้อยกว่า ๔๐ x ๔๐ x ๒๐๐ เซนติเมตร

ลำดับ	รายการ	วัสดุ	ขนาด/ชนิด
๑	โครงสร้าง อุปกรณ์	เหล็ก เคลือบซิงค์ หรือเหล็กชุบ กัลป์วาไนซ์	- ขนาดเส้นผ่านศูนย์กลางไม่น้อยกว่า ๓ นิ้ว, ๒ นิ้ว และ ๑ นิ้ว หนาไม่น้อยกว่า ๒ มิลลิเมตร - มีวัสดุที่ได้มาตรฐานสำหรับบิดเสาะ เพื่อกันน้ำเข้าหรืออุบัติเหตุจาก การกระแทก - จุดหมุนต่างๆ ใช้บุทและลูกปืนชนิดเม็ดกลมรับน้ำหนัก ที่ได้มาตรฐาน พร้อมฝาปิดเพื่อความปลอดภัยในการเล่น
๒	ชุดตั้งสลับ	โซ่หรือเหล็ก เคลือบซิงค์ หรือชุบ กัลป์วาไนซ์	ขนาดเส้นผ่านศูนย์กลางไม่น้อยกว่า ๑๕ มิลลิเมตร ใช้ร่วมกับลูกลอก ขนาดเส้นผ่านศูนย์กลางไม่น้อยกว่า ๕ เซนติเมตร มีปลอกมือจับ พลาสติก PVC
๓	ปลอกมือจับ	พลาสติก PVC	พลาสติกที่ได้มาตรฐานทรงกระบอกปลายปิด ๑ ด้าน เปิด ๑ ด้าน ขนาดยาวไม่น้อยกว่า ๑๔๐ มิลลิเมตร มีลายเพื่อรองรับการจับที่ กระชับ จำนวน ๔ ชิ้น
๔	ฝากรอบโคนเสา	พลาสติก	พลาสติกทรงโค้งแบบแยกชิ้นไม่เกิน ๒ ส่วน
๕	การทำสี	โพลียูรีเทน หรือ โพลี เอสเตอร์	สีประเภททาภายนอก ทนทานต่อสภาพอากาศและแสง UV เหมาะกับ โครงสร้างเหล็กทุกชนิด อยู่ในระดับความปลอดภัยที่ได้มาตรฐานต่อ ผู้ใช้งาน

หมายเหตุ อุปกรณ์ตั้งไหล่สลับคู่ จำนวน ๑ ชุด ติดตั้งบริเวณด้านข้างมูลนิธิไตรคุณธรรม ชุมชนตลาดบ้านสวน
หมู่ที่ ๕ ตำบลบ้านสวน

คณะกรรมการกำหนดคุณลักษณะ

นางสาวสิริวี รัชบัวรุ่งจิตร
ประธานกรรมการ

นางสาวกิตติยา อินทรอุดม
กรรมการ

นางสาวพัชรา คำศิลป์
กรรมการ/เลขาฯ

๔.๑๕ อุปกรณ์บริหารแขน-หัวไหล่-หน้าอก (แบบตั้งและดันยกตัว)



ขนาดไม่น้อยกว่า ๗๐ x ๑๐๐ x ๑๖๐ เซนติเมตร

ลำดับ	รายการ	วัสดุ	ขนาด/ชนิด
๑	โครงสร้าง อุปกรณ์	เหล็ก เคลือบซิงค์ หรือเหล็กชุบ กัลป์วาไนซ์	- ขนาดเส้นผ่านศูนย์กลางไม่น้อยกว่า ๔ นิ้ว , ๒ ๑/๒ นิ้ว, ๒ นิ้ว, ๑ ๑/๒ นิ้ว และ ๑ ๑/๔ นิ้ว หนาไม่น้อยกว่า ๒ มิลลิเมตร - มีวัสดุที่ได้มาตรฐานสำหรับปิดเสา เพื่อกันน้ำเข้าหรืออุบัติเหตุจาก การกระแทก - จุดหมุนต่างๆ ใช้บุทและลูกปืนชนิดเม็ดกลมรับน้ำหนัก ที่ได้มาตรฐาน พร้อมฝาปิดเพื่อความปลอดภัยในการเล่น
๒	ที่นั่ง	เหล็ก เคลือบซิงค์ หรือเหล็กชุบ กัลป์วาไนซ์	ขนาดไม่น้อยกว่า ๓๐ x ๓๐ เซนติเมตร หนาไม่น้อยกว่า ๒ มิลลิเมตร ทำการขึ้นรูปเป็นชั้นเดียวกันด้วยแม่พิมพ์แบบมาตรฐาน ชุบเคลือบหุ้ม ด้วยวัสดุ ซึ่งมีคุณสมบัติเหนียวและยืดหยุ่น เพื่อเพิ่มความคงทน และ ลดแรงกระแทก
๓	พนักพิง	เหล็ก เคลือบซิงค์ หรือเหล็กชุบ กัลป์วาไนซ์	ขนาดไม่น้อยกว่า ๒๕ x ๓๐ เซนติเมตร หนาไม่น้อยกว่า ๒ มิลลิเมตร ทำการขึ้นรูปเป็นชั้นเดียวกันด้วยแม่พิมพ์แบบมาตรฐาน ชุบเคลือบหุ้ม ด้วยวัสดุ ซึ่งมีคุณสมบัติเหนียวและยืดหยุ่น เพื่อเพิ่มความคงทน และ ลดแรงกระแทก
๓	ปลอกมือจับ	พลาสติก PVC	พลาสติกที่ได้มาตรฐาน ทรงกระบอกปลายปิด ๑ ด้าน เปิด ๑ ด้าน ขนาดยาวไม่น้อยกว่า ๑๕๐ มิลลิเมตร มีสายกันลื่นโดยรอบ ทนต่อแสง UV และความร้อน
๔	ฝาครอบโคนเสา	พลาสติก	พลาสติกทรงโค้งแบบแยกชิ้นไม่เกิน ๒ ส่วน
๕	การทำสี	โพลียูรีเทน หรือโพลี เอสเตอร์	สีประเภททาภายนอก ทนทานต่อสภาพอากาศและแสง UV เหมาะกับ โครงสร้างเหล็กทุกชนิด อยู่ในระดับความปลอดภัยที่ได้มาตรฐานต่อ ผู้ใช้งาน

หมายเหตุ อุปกรณ์บริหารแขน - หัวไหล่ - หน้าอก จำนวน ๑ ชุด ติดตั้งบริเวณด้านข้างมูลนิธิ
ไตรคุณธรรม ชุมชนตลาดบ้านสวน หมู่ที่ ๕ ตำบลบ้านสวน

คณะกรรมการกำหนดคุณลักษณะ

(.....)
นางสาวสิริวี วงศ์บำรุงจิตร
ประธานกรรมการ

(.....)
นางสาวกิตติยา อินทรอุดม
กรรมการ

(.....)
นางสาวพัชรา คำศิลป์
กรรมการ/เลขานุการ

๔.๑๖ อุปกรณ์เอนปั่นจักรยาน

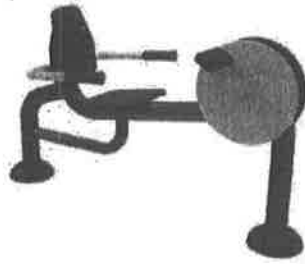

ขนาดไม่น้อยกว่า ๕๐ x ๙๐ x ๘๐ เซนติเมตร

ลำดับ	รายการ	วัสดุ	ขนาด/ชนิด
๑	โครงสร้าง อุปกรณ์	เหล็ก เคลือบซิงค์ หรือเหล็กชุบ กัลป์วาไนซ์	ขนาดเส้นผ่านศูนย์กลางไม่น้อยกว่า ๓ นิ้ว, ๒ นิ้ว และ ๑ ๑/๔ นิ้ว, หนาไม่น้อยกว่า ๒ มิลลิเมตร
๒	ล้อปั่น	เหล็ก เคลือบซิงค์ หรือเหล็กชุบ กัลป์วาไนซ์	-เหล็กแผ่นเรียบ ตัดทรงกลมเส้นผ่านศูนย์กลางไม่น้อยกว่า ๓๐ เซนติเมตร หนาไม่น้อยกว่า ๕ มิลลิเมตร - จุดหมุนต่างๆ ใช้บูทและลูกปืนชนิดเม็ดกลมรับน้ำหนัก ที่ได้มาตรฐาน พร้อมฝาปิดเพื่อเกิดความปลอดภัยในการเล่น
๓	บันไดเหยียบปั่น	พลาสติก	ขนาดไม่น้อยกว่า ๘๐ x ๑๐๐ x ๔๐ มิลลิเมตร
๔	ที่นั่ง	เหล็ก เคลือบซิงค์ หรือเหล็กชุบ กัลป์วาไนซ์	ขนาดไม่น้อยกว่า ๓๐ x ๓๐ เซนติเมตร หนาไม่น้อยกว่า ๒ มิลลิเมตร ทำการขึ้นรูปเป็นชิ้นเดียวกันด้วยแม่พิมพ์แบบมาตรฐาน ชุบเคลือบหุ้ม ด้วยวัสดุ ซึ่งมีคุณสมบัติเหนียวและยืดหยุ่น เพื่อเพิ่มความคงทน และ ลดแรงกระแทก
๕	พนักพิง	เหล็ก เคลือบซิงค์ หรือเหล็กชุบ กัลป์วาไนซ์	ขนาดไม่น้อยกว่า ๒๕ x ๓๐ เซนติเมตร หนาไม่น้อยกว่า ๒ มิลลิเมตร ทำการขึ้นรูปเป็นชิ้นเดียวกันด้วยแม่พิมพ์แบบมาตรฐาน ชุบเคลือบหุ้ม ด้วยวัสดุ ซึ่งมีคุณสมบัติเหนียวและยืดหยุ่น เพื่อเพิ่มความคงทน และ ลดแรงกระแทก
๖	ปลอกมือจับ	พลาสติก PVC	พลาสติกที่ได้มาตรฐานทรงกระบอกปลายปิด ๑ ด้าน เปิด ๑ ด้าน ขนาดยาวไม่น้อยกว่า ๑๕๐ มิลลิเมตร มีลายกันลื่นโดยรอบ ทนต่อแสง UV และความร้อน จำนวน ๒ ชิ้น
๗	ฝาครอบโคนเสา	พลาสติก	พลาสติกทรงโค้งแบบแยกชิ้นไม่เกิน ๒ ส่วน
๘	การทำสี	โพลียูรีเทน หรือโพลี เอสเตอร์	สีประเภททาภายนอก ทนทานต่อสภาพอากาศและแสง UV เหมาะกับ โครงสร้างเหล็กทุกชนิด อยู่ในระดับความปลอดภัยที่ได้มาตรฐานต่อ ผู้ใช้งาน

หมายเหตุ อุปกรณ์เอนปั่นจักรยาน จำนวน ๒ ชุด ติดตั้งบริเวณด้านข้างมูลนิธิไตรคุณธรรม
ชุมชนตลาดบ้านสวน หมู่ที่ ๕ ตำบลบ้านสวน

คณะกรรมการกำหนดคุณลักษณะ

(.....)
นางสาวสิริวี วงษ์บำรุงจิตร
ประธานกรรมการ

(.....)
นางสาวกิตติยา อินทรอุดม
กรรมการ

(.....)
นางสาวพัชรา คำศิลป์
กรรมการ/เลขานุการ

๔.๑๗ อุปกรณ์บาร์ห่วงโบน

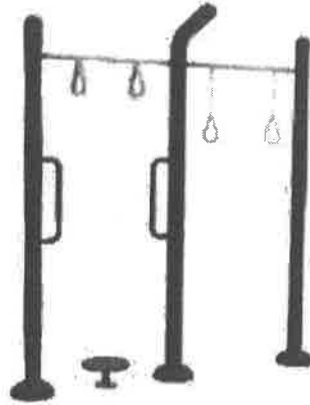

ขนาดไม่น้อยกว่า ๕๐ x ๑๘๐ x ๒๐๐ เซนติเมตร

ลำดับ	รายการ	วัสดุ	ขนาด/ชนิด
๑	โครงสร้าง อุปกรณ์	เหล็ก เคลือบซิงค์ หรือเหล็กชุบ กัลป์วาไนซ์	- ขนาดเส้นผ่านศูนย์กลางไม่น้อยกว่า ๔ นิ้ว, ๑ ๑/๔ นิ้ว และ ๑ นิ้ว หนาไม่น้อยกว่า ๒ มิลลิเมตร - มีวัสดุที่ได้มาตรฐานสำหรับปิดเสาเพื่อกันน้ำเข้าหรืออุบัติเหตุจากการกระแทก
๒	แป้นเหยียบ	เหล็ก เคลือบซิงค์ หรือเหล็กชุบ กัลป์วาไนซ์	ขนาดเส้นผ่านศูนย์กลางไม่น้อยกว่า ๓๐ เซนติเมตร หนาไม่น้อยกว่า ๓ มิลลิเมตร ทรงกลม มีปุ่มนูนกันลื่น ทำการขึ้นรูปเป็นชิ้นเดียวกัน ด้วยแม่พิมพ์แบบมาตรฐาน ชุบเคลือบหุ้มด้วยวัสดุ ซึ่งมีคุณสมบัติเหนียวและยืดหยุ่น เพื่อเพิ่มความคงทน และลดแรงกระแทก
๓	การทำสี	โพลียูรีเทน หรือโพลี เอสเตอร์	สีประเภททาภายนอก ทนทานต่อสภาพอากาศและแสง UV เหมาะกับโครงสร้างเหล็กทุกชนิด อยู่ในระดับความปลอดภัยที่ได้มาตรฐานต่อผู้ใช้งาน

หมายเหตุ อุปกรณ์บาร์ห่วงโบน จำนวน ๑ ชุด ติดตั้งบริเวณด้านข้างมูลนิธิไตรคุณธรรม ชุมชนตลาดบ้านสวน หมู่ที่ ๕ ตำบลบ้านสวน

คณะกรรมการกำหนดคุณลักษณะ

(.....)
นางสาวสิริวี วงษ์บำรุงจิตร์
ประธานกรรมการ

(.....)
นางสาวกิตติยา อินทรอุดม
กรรมการ

(.....)
นางสาวพัชรา คำศิลป์
กรรมการ/เลขานุการ

๔.๑๘ อุปกรณ์ชิทอ์พู่



ขนาดไม่น้อยกว่า ๑๑๐ x ๑๒๐ x ๕๐ เซนติเมตร

ลำดับ	รายการ	วัสดุ	ขนาด/ชนิด
๑	โครงสร้าง อุปกรณ์	เหล็ก เคลือบซิงค์ หรือเหล็กชุบ กัลป์วาไนซ์	- ขนาดเส้นผ่านศูนย์กลางไม่น้อยกว่า ๔ นิ้ว, ๓ นิ้ว, ๒ ๑/๒ นิ้ว, ๒ นิ้ว, ๑ ๑/๔ นิ้ว และ ๑ นิ้ว หนาไม่น้อยกว่า ๒ มิลลิเมตร - มีวัสดุที่ได้มาตรฐานสำหรับปิดเสาเพื่อกันน้ำเข้าหรืออุบัติเหตุจาก การกระแทก
๒	แผ่นรองนั่ง - นอน	เหล็ก เคลือบซิงค์ หรือเหล็กชุบ กัลป์วาไนซ์	ขนาดไม่น้อยกว่า ๓๐ x ๑๐๐ เซนติเมตร หนาไม่น้อยกว่า ๒ มิลลิเมตร ทรงแปดเหลี่ยมพื้นผ้า ชุบเคลือบหุ้มด้วยวัสดุ ซึ่งมีคุณสมบัติเหนียวและ ยืดหยุ่น เพื่อเพิ่มความคงทน และลดแรงกระแทก
๓	ฝาครอบโคนเสา	พลาสติก	พลาสติกทรงโค้งแบบแยกชิ้นไม่เกิน ๒ ส่วน
๔	การทำสี	โพลียูรีเทน หรือโพลี เอสเตอร์	สีประเภททาภายนอก ทนทานต่อสภาพอากาศและแสง UV เหมาะกับ โครงสร้างเหล็กทุกชนิด อยู่ในระดับความปลอดภัยที่ได้มาตรฐานต่อ ผู้ใช้งาน

หมายเหตุ อุปกรณ์ชิทอ์พู่ จำนวน ๒ ชุด ติดตั้งบริเวณด้านข้างมูลนิธิไตรคุณธรรม ชุมชนตลาด บ้าน
สวน หมู่ที่ ๕ ตำบลบ้านสวน และ บริเวณซอยบ้านสวน - สุขประยูร ๘ ชุมชนสุขนิมิตต์ หมู่ที่ ๙
ตำบลบ้านสวน

คณะกรรมการกำหนดคุณลักษณะ

(.....)
นางสาวสิริวิ วงษ์บำรุงจิตร
ประธานกรรมการ

(.....)
นางสาวกิตติยา อินทรอุดม
กรรมการ

(.....)
นางสาวพัชรา คำศิลป์
กรรมการ/เลขานุการ

๔.๑๙ อุปกรณ์แกว่งสะโพก ทรงตัวคู่

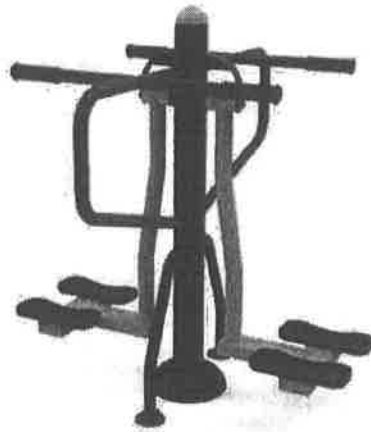

ขนาดไม่น้อยกว่า ๖๐ x ๙๐ x ๑๑๐ เซนติเมตร

ลำดับ	รายการ	วัสดุ	ขนาด/ชนิด
๑	โครงสร้าง อุปกรณ์	เหล็ก เคลือบซิงค์ หรือเหล็กชุบ กัลป์วาไนซ์	- เสาคหลัก ขนาดเส้นผ่านศูนย์กลางไม่น้อยกว่า ๔ นิ้ว, ๒ นิ้ว, ๑ ๑/๒ นิ้ว และ ๑ ๑/๔ นิ้ว หนาไม่น้อยกว่า ๒ มิลลิเมตร - เหล็กส่วนอื่น มีขนาดเส้นผ่านศูนย์กลาง ไม่น้อยกว่า ๒ นิ้ว, ๑ ๑/๒ นิ้ว และ ๑ ๑/๔ นิ้ว หนาไม่น้อยกว่า ๒ มิลลิเมตร - มีวัสดุที่ได้มาตรฐานสำหรับปิดเสาเพื่อกันน้ำเข้าหรืออุบัติเหตุจาก การกระแทก - จุดหมุนต่างๆ ใช้บุทและลูกปืนชนิดเม็ดกลมรับน้ำหนัก ที่ได้มาตรฐาน พร้อมฝาปิดเพื่อความปลอดภัยในการเล่น
๒	ที่รองเหยียบ	เหล็ก เคลือบซิงค์ หรือเหล็กชุบ กัลป์วาไนซ์	ขนาดไม่น้อยกว่า ๑๒ x ๓๐ เซนติเมตร หนาไม่น้อยกว่า ๒ มิลลิเมตร มีขอบกันเท้าตก มีปุ่มนูนกันลื่น ทำการขึ้นรูปเป็นชั้นเดียวกัน ด้วยแม่พิมพ์แบบมาตรฐาน ชุบเคลือบหุ้มด้วยวัสดุ ซึ่งมีคุณสมบัติ เหนียวและยืดหยุ่น เพื่อเพิ่มความคงทน และลดแรงกระแทก
๓	ปลอกมือจับ	พลาสติก PVC	พลาสติกที่ได้มาตรฐานทรงกระบอกปลายปิด ๑ ด้าน เปิด ๑ ด้าน ขนาดยาวไม่น้อยกว่า ๑๕๐ มิลลิเมตร มีลายกันลื่นโดยรอบ ทนต่อแสง UV และความร้อน
๔	ผ้าครอบโคนเสา	พลาสติก	พลาสติกทรงโค้งแบบแยกชิ้นไม่เกิน ๒ ส่วน
๕	การทำสี	โพลียูรีเทน หรือโพลี เอสเตอร์	สีประเภททาภายนอก ทนทานต่อสภาพอากาศและแสง UV เหมาะกับ โครงสร้างเหล็กทุกชนิด อยู่ในระดับความปลอดภัยที่ได้มาตรฐานต่อ ผู้ใช้งาน

หมายเหตุ อุปกรณ์แกว่งสะโพก ทรงตัวคู่ จำนวน ๑ ชุด ติดตั้งบริเวณด้านข้างมูลนิธิไตรคุณธรรม ชุมชนตลาด
บ้านสวน หมู่ที่ ๕ ตำบลบ้านสวน

คณะกรรมการกำหนดคุณลักษณะ

นางสาวสิริวี วงษ์บำรุงจิตร
ประธานกรรมการ

นางสาวกิตติยา อินทรอุดม
กรรมการ

นางสาวพัชรา คำศิลป์
กรรมการ/เลขาฯ

๔.๒๐ อุปกรณ์ยืน นั่ง นวดหลัง



ขนาดไม่น้อยกว่า ขนาด ขนาด ๖๐ x ๑๐๐ x ๑๒๕ เซนติเมตร

ลำดับ	รายการ	วัสดุ	ขนาด/ชนิด
๑	โครงสร้าง อุปกรณ์	เหล็ก เคลือบซิงค์ หรือเหล็กชุบ กัลป์วาไนซ์	- ขนาดเส้นผ่านศูนย์กลางไม่น้อยกว่า ๔ นิ้ว , ๒ นิ้ว, ๑ ๑/๔ นิ้ว และ ๑ นิ้ว หนาไม่น้อยกว่า ๒ มิลลิเมตร - มีวัสดุที่ได้มาตรฐานสำหรับปิดเสาเพื่อกันน้ำเข้าหรืออุบัติเหตุจาก การกระแทก - จุดหมุนต่างๆ ใช้บุทและลูกปืนชนิดเม็ดกลมรับน้ำหนัก ที่ได้มาตรฐาน พร้อมฝาปิดเพื่อความปลอดภัยในการเล่น
๒	ที่นั่ง	เหล็ก เคลือบซิงค์ หรือเหล็กชุบ กัลป์วาไนซ์	ขนาดเส้นผ่านศูนย์กลางไม่น้อยกว่า ๓๐ เซนติเมตร หนาไม่น้อยกว่า ๒ มิลลิเมตร ทรงกลม มีปุ่มนูนกันลื่น ทำการขึ้นรูปเป็นชิ้นเดียวกันด้วย แม่พิมพ์แบบมาตรฐาน ชุบเคลือบหุ้มด้วยวัสดุ ซึ่งมีคุณสมบัติเหนียว และยืดหยุ่น เพื่อเพิ่มความคงทน และลดแรงกระแทก
๓	ลูกกลิ้งนวดหลัง	พลาสติก PVC	ทรงกระบอกหล่อเป็นรูปชิ้นเดียวกัน ขนาดเส้นผ่านศูนย์กลางไม่น้อย กว่า ๗ เซนติเมตร ยาวไม่น้อยกว่า ๔๐ เซนติเมตร มีปุ่มนูนสำหรับ นวดหลัง
๔	ฝาครอบโคนเสา	พลาสติก	พลาสติกทรงโค้งแบบแยกชิ้นไม่เกิน ๒ ส่วน
๕	ปลอกมือจับ	พลาสติก PVC	พลาสติกที่ได้มาตรฐานทรงกระบอกปลายปิด ๑ ด้าน เปิด ๑ ด้าน ขนาดยาวไม่น้อยกว่า ๑๕๐ มิลลิเมตร มีสายกันลื่นโดยรอบ ทนต่อแสง UV และความร้อน
๕	การทำสี	โพลียูรีเทน หรือโพลี เอสเตอร์	สีประเภททาภายนอก ทนทานต่อสภาพอากาศและแสง UV เหมาะกับ โครงสร้างเหล็กทุกชนิด อยู่ในระดับความปลอดภัยที่ได้มาตรฐานต่อ ผู้ใช้งาน

หมายเหตุ อุปกรณ์ยืน นั่ง นวดหลัง จำนวน ๑ ชุด ติดตั้งบริเวณด้านข้างมูลนิธิไตรคุณธรรม ชุมชนตลาดบ้านสวน หมู่ที่ ๕ ตำบลบ้านสวน

คณะกรรมการกำหนดคุณลักษณะ

(.....)
นางสาวสิริวิ วงษ์บำรุงจิตร
ประธานกรรมการ

(.....)
นางสาวกิตติยา อินทรอุดม
กรรมการ

(..... กษิข)
นางสาวพัชรา คำศิลป์
กรรมการ/เลขาฯ

๔.๒๑ อุปกรณ์ยกหัวเข้า แบบคู่



ขนาดไม่น้อยกว่า ๖๐ x ๘๐ x ๘๐ เซนติเมตร

ลำดับ	รายการ	วัสดุ	ขนาด/ชนิด
๑	โครงสร้าง อุปกรณ์	เหล็ก เคลือบซิงค์ หรือเหล็กชุบ กัลป์วาไนซ์	- ขนาดเส้นผ่านศูนย์กลางไม่น้อยกว่า ๔ นิ้ว, ๒ นิ้ว, ๑ ๑/๒ นิ้ว และ ๑ ๑/๔ นิ้ว หนาไม่น้อยกว่า ๒ มิลลิเมตร - มีวัสดุที่ได้มาตรฐานสำหรับปิดเสาเพื่อกันน้ำเข้าหรืออุบัติเหตุจากการกระแทก - จุดหมุนต่างๆ ใช้บูทและลูกปืนชนิดเม็ดกลมรับน้ำหนัก ที่ได้มาตรฐานพร้อมฝาปิดเพื่อความปลอดภัยในการเล่น
๒	ที่นั่ง	เหล็ก เคลือบซิงค์ หรือเหล็กชุบ กัลป์วาไนซ์	ขนาดไม่น้อยกว่า ๓๐ x ๓๐ เซนติเมตร หนาไม่น้อยกว่า ๒ มิลลิเมตร ทำการขึ้นรูปเป็นชิ้นเดียวกันด้วยแม่พิมพ์แบบมาตรฐาน ชุบเคลือบหุ้มด้วยวัสดุ ซึ่งมีคุณสมบัติเหนียวและยืดหยุ่น เพื่อเพิ่มความคงทนและลดแรงกระแทก
๓	พนักพิง	เหล็ก เคลือบซิงค์ หรือเหล็กชุบ กัลป์วาไนซ์	ขนาดไม่น้อยกว่า ๒๕ x ๓๐ เซนติเมตร หนาไม่น้อยกว่า ๒ มิลลิเมตร ทำการขึ้นรูปเป็นชิ้นเดียวกันด้วยแม่พิมพ์แบบมาตรฐาน ชุบเคลือบหุ้มด้วยวัสดุ ซึ่งมีคุณสมบัติเหนียวและยืดหยุ่น เพื่อเพิ่มความคงทน และลดแรงกระแทก
๔	ลูกกลิ้ง	พลาสติก PVC	ขนาดเส้นผ่านศูนย์กลางไม่น้อยกว่า ๖ เซนติเมตร ยาวไม่น้อยกว่า ๑๕ เซนติเมตร ทรงกระบอก มีปุ่มนูนสำหรับนวดขา
๕	ปลอกมือจับ	พลาสติก PVC	พลาสติกที่ได้มาตรฐานทรงกระบอกปลายปิด ๑ ด้าน เปิด ๑ ด้าน ขนาดยาวไม่น้อยกว่า ๑๕๐ มิลลิเมตร มีลายกันลื่นโดยรอบ ทนต่อแสง UV และความร้อน
๖	ผ้าครอบโคนเสา	พลาสติก	พลาสติกทรงโค้งแบบแยกชิ้นไม่เกิน ๒ ส่วน
๗	การทำสี	โพลียูรีเทน หรือโพลี เอสเตอร์	สีประเภททาภายนอก ทนทานต่อสภาพอากาศและแสง UV เหมาะกับโครงสร้างเหล็กทุกชนิด อยู่ในระดับความปลอดภัยที่ได้มาตรฐานต่อผู้ใช้งาน

หมายเหตุ อุปกรณ์ยกหัวเข้า แบบคู่ จำนวน ๑ ชุด ติดตั้ง บริเวณด้านข้างมูลนิธิไตรคุณธรรม ชุมชนตลาดบ้านสวน หมู่ที่ ๕ ตำบลบ้านสวน

คณะกรรมการกำหนดคุณลักษณะ

(นางสาวสิริวิ วงษ์บำรุงจิตร)
นางสาวสิริวิ วงษ์บำรุงจิตร
ประธานกรรมการ

(นางสาวกิตติยา อินทรอุดม)
นางสาวกิตติยา อินทรอุดม
กรรมการ

(นางสาวพัชรา คำศิลป์)
นางสาวพัชรา คำศิลป์
กรรมการ/เลขานุการ

๔.๒๒ อุปกรณ์โยกกระเชียงบกเดี่ยว



ขนาดไม่น้อยกว่า ๕๐ x ๑๐๐ x ๗๐ เซนติเมตร

ลำดับ	รายการ	วัสดุ	ขนาด/ชนิด
๑	โครงสร้าง อุปกรณ์	เหล็ก เคลือบซิงค์หรือ เหล็กชุบ กัลป์วาไนซ์	- ขนาดเส้นผ่านศูนย์กลางไม่น้อยกว่า ๓ นิ้ว, ๒ นิ้ว, ๑ ๑/๒ นิ้ว และ ๑ ๑/๔ นิ้ว หนาไม่น้อยกว่า ๒ มิลลิเมตร - มีวัสดุที่ได้มาตรฐานสำหรับปิดเสาเพื่อกันน้ำเข้าหรืออุบัติเหตุจาก การกระแทก - จุดหมุนต่างๆ ใช้บุทและลูกปืนชนิดเม็ดกลมรับน้ำหนัก ที่ได้มาตรฐาน พร้อมฝาปิดเพื่อความปลอดภัยในการเล่น
๒	ที่นั่ง	เหล็ก เคลือบซิงค์หรือ เหล็กชุบ กัลป์วาไนซ์	ขนาดไม่น้อยกว่า ๓๐ x ๓๐ เซนติเมตร หนาไม่น้อยกว่า ๒ มิลลิเมตร ทำการขึ้นรูปเป็นชั้นเดียวกันด้วยแม่พิมพ์แบบมาตรฐาน ชุบเคลือบหุ้ม ด้วยวัสดุ ซึ่งมีคุณสมบัติเหนียวและยืดหยุ่น เพื่อเพิ่มความคงทน และ ลดแรงกระแทก
๓	พนักพิง	เหล็ก เคลือบซิงค์หรือ เหล็กชุบ กัลป์วาไนซ์	ขนาดไม่น้อยกว่า ๒๕ x ๓๐ เซนติเมตร หนาไม่น้อยกว่า ๒ มิลลิเมตร ทำการขึ้นรูปเป็นชั้นเดียวกันด้วยแม่พิมพ์แบบมาตรฐาน ชุบเคลือบ หุ้มด้วยวัสดุ ซึ่งมีคุณสมบัติเหนียวและยืดหยุ่น เพื่อเพิ่มความคงทน และลดแรงกระแทก
๔	ที่รองเหยียบ	เหล็ก เคลือบซิงค์หรือ เหล็กชุบ กัลป์วาไนซ์	ขนาดไม่น้อยกว่า ๑๒ x ๓๐ เซนติเมตร หนาไม่น้อยกว่า ๒ มิลลิเมตร มีขอบกันเท้าตก มีปุ่มนูนสำหรับกันลื่น ทำการขึ้นรูปเป็นชั้นเดียวกัน ด้วยแม่พิมพ์แบบมาตรฐาน ชุบเคลือบหุ้มวัสดุ ซึ่งมีคุณสมบัติเหนียว และยืดหยุ่น เพื่อเพิ่มความคงทน และลดแรงกระแทก
๕	ปลอกมือจับ	พลาสติก PVC	พลาสติกที่ได้มาตรฐานทรงกระบอกปลายปิด ๑ ด้าน เปิด ๑ ด้าน ขนาดยาวไม่น้อยกว่า ๑๕๐ มิลลิเมตร มีลายกันลื่นโดยรอบ ทนต่อแสง UV และความร้อน

คณะกรรมการกำหนดคุณลักษณะ

(นางสาวสิริวิ วัชร์บำรุงจิตร)
นางสาวสิริวิ วัชร์บำรุงจิตร
ประธานกรรมการ

(นางสาวกิตติยา อินทรอุดม)
นางสาวกิตติยา อินทรอุดม
กรรมการ

(นางสาวพัชรา คำศิลป์)
นางสาวพัชรา คำศิลป์
กรรมการ/เลขาฯ

ลำดับ	รายการ	วัสดุ	ขนาด/ชนิด
๖	ฝาครอบโคนเสา	พลาสติก	พลาสติกทรงโค้งแบบแยกชิ้นไม่เกิน ๒ ส่วน
๗	การทำสี	โพลียูรีเทน หรือโพลี เอสเตอร์	สีประเภททาภายนอก ทนทานต่อสภาพอากาศและแสง UV เหมาะกับ โครงสร้างเหล็กทุกชนิด อยู่ในระดับความปลอดภัยที่ได้มาตรฐานต่อ ผู้ใช้งาน

หมายเหตุ อุปกรณ์โยกกรรเชียงบกเดี่ยว จำนวน ๒ ชุด ติดตั้งบริเวณด้านข้างมูลนิธิไตรคุณธรรม
ชุมชนตลาดบ้านสวน หมู่ที่ ๕ ตำบลบ้านสวน และบริเวณซอยบ้านสวน - สุขประยูร ๘ ชุมชนสุขนิมิตต์
หมู่ที่ ๙ ตำบลบ้านสวน

คณะกรรมการกำหนดคุณลักษณะ

นางสาวสิริวี วงษ์บำรุงจิตร
ประธานกรรมการ

นางสาวกิตติยา อินทรอุดม
กรรมการ

นางสาวพัชรา คำศิลป์
กรรมการ/เลขาฯ

๔.๒๓ อุปกรณ์ยกหัวเข้า



ขนาดไม่น้อยกว่า ๖๕ x ๘๐ x ๘๐ เซนติเมตร

ลำดับ	รายการ	วัสดุ	ขนาด/ชนิด
๑	โครงสร้าง อุปกรณ์	เหล็ก เคลือบซิงค์ หรือเหล็กชุบ กัลป์วาไนซ์	- ขนาดเส้นผ่านศูนย์กลางไม่น้อยกว่า ๔ นิ้ว, ๒ นิ้ว, ๑ ๑/๒ นิ้ว, ๑ ๑/๔ นิ้ว หนาไม่น้อยกว่า ๒ มิลลิเมตร - มีวัสดุที่ได้มาตรฐานสำหรับปิดเสาเพื่อกันน้ำเข้าหรืออุบัติเหตุจาก การกระแทก - จุดหมุนต่างๆ ใช้บูทและลูกปืนชนิดเม็ดกลมรับน้ำหนัก ที่ได้มาตรฐาน พร้อมฝาปิดเพื่อความปลอดภัยในการเล่น
๒	ที่นั่ง	เหล็ก เคลือบซิงค์ หรือเหล็กชุบ กัลป์วาไนซ์	ขนาดไม่น้อยกว่า ๓๐ x ๓๐ เซนติเมตร หนาไม่น้อยกว่า ๒ มิลลิเมตร ทำการขึ้นรูปเป็นชิ้นเดียวกันด้วยแม่พิมพ์แบบมาตรฐาน ชุบเคลือบหุ้ม ด้วยวัสดุ ซึ่งมีคุณสมบัติเหนียวและยืดหยุ่น เพื่อเพิ่มความคงทน และ ลดแรงกระแทก
๓	พนักพิง	เหล็ก เคลือบซิงค์ หรือเหล็กชุบ กัลป์วาไนซ์	ขนาดไม่น้อยกว่า ๒๕ x ๓๐ เซนติเมตร หนาไม่น้อยกว่า ๒ มิลลิเมตร ทำการขึ้นรูปเป็นชิ้นเดียวกันด้วยแม่พิมพ์แบบมาตรฐาน ชุบเคลือบ หุ้มด้วยวัสดุ ซึ่งมีคุณสมบัติเหนียวและยืดหยุ่น เพื่อเพิ่มความคงทน และลดแรงกระแทก
๔	ลูกกลิ้ง	พลาสติก PVC	ขนาดเส้นผ่านศูนย์กลางไม่น้อยกว่า ๖ เซนติเมตร ยาวไม่น้อยกว่า ๑๕ เซนติเมตร ทรงกระบอก มีปุ่มนูนสำหรับนวดขา
๕	ปลอกมือจับ	พลาสติก PVC	พลาสติกที่ได้มาตรฐานทรงกระบอกปลายปิด ๑ ด้าน เปิด ๑ ด้าน ขนาดยาวไม่น้อยกว่า ๑๕๐ มิลลิเมตร มีลายกันลื่นโดยรอบ ทนต่อแสง UV และความร้อน
๖	ฝากรอบโคนเสา	พลาสติก	พลาสติกทรงโค้งแบบแยกชิ้นไม่เกิน ๒ ส่วน
๗	การทำสี	โพลียูรีเทน หรือโพลี เอสเตอร์	สีประเภททาภายนอก ทนทานต่อสภาพอากาศและแสง UV เหมาะกับ โครงสร้างเหล็กทุกชนิด อยู่ในระดับความปลอดภัยที่ได้มาตรฐานต่อ ผู้ใช้งาน

หมายเหตุ อุปกรณ์ยกหัวเข้า จำนวน ๑ ชุด ติดตั้งบริเวณชอยบ้านสวน - สุขประยูร ๘ ชุมชนสุขนิมิตต์
หมู่ที่ ๙ ตำบลบ้านสวน

คณะกรรมการกำหนดคุณลักษณะ

(.....)
นางสาวสิริวิ วังษ์บำรุงจิตร
ประธานกรรมการ

(.....)
นางสาวกิตติยา อินทรอุดม
กรรมการ

(.....)
นางสาวพัชรา คำศิลป์
กรรมการ/เลขา

๔.๒๔ อุปกรณ์เดินสลับแขน - ขาแนวราบคู่



ขนาดไม่น้อยกว่า ๔๕ x ๑๑๐ x ๑๔๐ เซนติเมตร

ลำดับ	รายการ	วัสดุ	ขนาด/ชนิด
๑	โครงสร้าง อุปกรณ์	เหล็ก เคลือบซิงค์ หรือเหล็กชุบ กัลป์วาไนซ์	- ขนาดเส้นผ่านศูนย์กลางไม่น้อยกว่า ๒ นิ้ว, ๑ ๑/๒ นิ้ว และ ๑ ๑/๔ นิ้ว หนาไม่น้อยกว่า ๒ มิลลิเมตร - มีวัสดุที่ได้มาตรฐานสำหรับปิดเสา เพื่อกันน้ำเข้าหรืออุบัติเหตุจาก การกระแทก - จุดหมุนต่างๆ ใช้บุทและลูกปืนชนิดเม็ดกลมรับน้ำหนัก ที่ได้มาตรฐาน พร้อมฝาปิดเพื่อความปลอดภัยในการเล่น
๒	ที่รองเหยียบ	เหล็ก เคลือบซิงค์ หรือเหล็กชุบ กัลป์วาไนซ์	ขนาดไม่น้อยกว่า ๑๒ x ๓๐ เซนติเมตร หนาไม่น้อยกว่า ๒ มิลลิเมตร มีขอบกันเท้าตก มีปุ่มนูนสำหรับกันลื่น ทำการขึ้นรูปเป็นชิ้นเดียวกัน ด้วยแม่พิมพ์แบบมาตรฐาน ชุบเคลือบหุ้มด้วยวัสดุ ซึ่งมีคุณสมบัติ เหนียวและยืดหยุ่น เพื่อเพิ่มความคงทน และลดแรงกระแทก
๔	ปลอกมือจับ	พลาสติก PVC	พลาสติกที่ได้มาตรฐานทรงกระบอกปลายปิด ๒ ด้าน เปิด ๒ ด้าน ขนาดยาวไม่น้อยกว่า ๑๕๐ มิลลิเมตร มีลายกันลื่นโดยรอบ ทนต่อแสง UV และความร้อน
๕	การทำสี	โพลียูรีเทน หรือโพลี เอสเตอร์	สีประเภททาภายนอก ทนทานต่อสภาพอากาศและแสง UV เหมาะกับ โครงสร้างเหล็กทุกชนิด อยู่ในระดับความปลอดภัยที่ได้มาตรฐานต่อ ผู้ใช้งาน

หมายเหตุ อุปกรณ์เดินสลับแขน - ขาแนวราบคู่ จำนวน ๑ ชุด ติดตั้งบริเวณชอยบ้านสวน - สุขประยูร ๘
ชุมชนสุขนิมิตต์ หมู่ที่ ๔ ตำบลบ้านสวน

คณะกรรมการกำหนดคุณลักษณะ

(.....)
นางสาวสิริวี วงษ์บำรุงจิตร
ประธานกรรมการ

(.....)
นางสาวกิตติยา อินทรอุดม
กรรมการ

(.....)
นางสาวพัชรา คำศิลป์
กรรมการ/เลขาฯ

๔.๒๕ อุปกรณ์ยกน้ำหนัก (แบบนอน)



ขนาดไม่น้อยกว่า ๑๐๐ x ๑๒๐ x ๑๒๐ เซนติเมตร

ลำดับ	รายการ	วัสดุ	ขนาด/ชนิด
๑	โครงสร้าง อุปกรณ์	เหล็ก เคลือบซิงค์ หรือเหล็กชุบ กัลป์วาไนซ์	- ขนาดเส้นผ่านศูนย์กลางไม่น้อยกว่า ๔ นิ้ว, ๒ นิ้ว และ ๑ ๑/๔ นิ้ว หนาไม่น้อยกว่า ๒ มิลลิเมตร - มีวัสดุที่ได้มาตรฐานสำหรับปิดเสา เพื่อกันน้ำเข้าหรืออุบัติเหตุจาก การกระแทก
๒	ลูกน้ำหนัก	เหล็กหล่อ	ขนาดเส้นผ่านศูนย์กลางไม่น้อยกว่า ๒๐ เซนติเมตร น้ำหนักไม่น้อย กว่า ๑๐ กิโลกรัม จำนวน ๒ ลูก
๓	แผ่นรองนอน	เหล็ก เคลือบซิงค์ หรือเหล็กชุบ กัลป์วาไนซ์	ขนาดไม่น้อยกว่า ๓๐ x ๑๐๐ เซนติเมตร หนาไม่น้อยกว่า ๒ มิลลิเมตร ทรงแปดเหลี่ยมผืนผ้า ชุบเคลือบหุ้มด้วยวัสดุ ซึ่งมีคุณสมบัติเหนียวและ ยืดหยุ่น เพื่อเพิ่มความคงทน และลดแรงกระแทก
๔	ฝาครอบโคนเสา	พลาสติก	พลาสติกทรงโค้งแบบแยกชิ้นไม่เกิน ๒ ส่วน
๕	การทำสี	โพลียูรีเทน หรือ โพลี เอสเตอร์	สีประเภททาภายนอก ทนทานต่อสภาพอากาศและแสง UV เหมาะกับ โครงสร้างเหล็กทุกชนิด อยู่ในระดับความปลอดภัยที่ได้มาตรฐานต่อ ผู้ใช้งาน

หมายเหตุ อุปกรณ์ยกน้ำหนัก (แบบนอน) จำนวน ๑ ชุด ติดตั้งบริเวณชอยบ้านสวน - สุขประยูร ๘
ชุมชนสุขนิมิตต์ หมู่ที่ ๔ ตำบลบ้านสวน

คณะกรรมการกำหนดคุณลักษณะ

(.....)
นางสาวสิริวี วงษ์บำรุงจิตร
ประธานกรรมการ

(.....)
นางสาวกิตติยา อินทรอุดม
กรรมการ

(.....)
นางสาวพัชรา คำศิลป์
กรรมการ/เลขาฯ

๔.๒๖ อุปกรณ์บริหารเท้า-ขา-สะโพก (แบบลู่วิ่งเดียว)



ขนาดไม่น้อยกว่า ๕๐ x ๑๐๐ x ๑๑๐ เซนติเมตร

ลำดับ	รายการ	วัสดุ	ขนาด/ชนิด
๑	โครงสร้าง อุปกรณ์	เหล็ก เคลือบซิงค์ หรือเหล็กชุบ กัลป์วาไนซ์	ขนาดเส้นผ่านศูนย์กลางไม่น้อยกว่า ๑ ๑/๔ นิ้ว เหล็กกล่องขนาด ๗๐ x ๓๐ มิลลิเมตร เหล็กแผ่นลายหนาไม่น้อยกว่า ๒ มิลลิเมตร
๒	ลูกกลิ้ง	เหล็ก เคลือบซิงค์ หรือเหล็กชุบ กัลป์วาไนซ์	ท่อกลมขนาดเส้นผ่านศูนย์กลางไม่น้อยกว่า ๑ ๑/๔ นิ้ว ยาวไม่น้อยกว่า ๔๐ เซนติเมตร เคลือบด้วยสีฝุ่น ที่ผิวเป็นแบบไม่เรียบหรือเป็นแผ่นลายกันลื่น
๓	การทำสี	โพลียูรีเทน หรือโพลี เอสเตอร์	สีประเภททาภายนอก ทนทานต่อสภาพอากาศและแสง UV เหมาะกับโครงสร้างเหล็กทุกชนิด อยู่ในระดับความปลอดภัยที่ได้มาตรฐานต่อผู้ใช้งาน

หมายเหตุ อุปกรณ์บริหารเท้า - ขา - สะโพก (แบบลู่วิ่งเดียว) จำนวน ๑ ชุด ติดตั้งบริเวณชอยบ้านสวน - สุขประยูร ๘ ชุมชนสุขนิมิตต์ หมู่ที่ ๙ ตำบลบ้านสวน

คณะกรรมการกำหนดคุณลักษณะ

(.....)
นางสาวสิริวี วงษ์บำรุงจิตร
ประธานกรรมการ

(.....)
นางสาวกิตติยา อินทรอุดม
กรรมการ

(.....)
นางสาวพัชรา คำศิลป์
กรรมการ/เลขาฯ

๔.๒๗ อุปกรณ์ม้าโยกบริหารแขน-ขา-หน้าท้อง



ขนาดไม่น้อยกว่า ๕๐ x ๘๕ x ๑๐๐ เซนติเมตร

ลำดับ	รายการ	วัสดุ	ขนาด/ชนิด
๑	โครงสร้าง อุปกรณ์	เหล็ก เคลือบซิงค์ หรือเหล็กชุบ กัลป์วาไนซ์	- ขนาดเส้นผ่านศูนย์กลางไม่น้อยกว่า ๔ นิ้ว, ๒ นิ้ว, ๑ ๑/๒ นิ้ว, ๑ ๑/๔ นิ้ว และ ๑ นิ้ว หนาไม่น้อยกว่า ๒ มิลลิเมตร - มีวัสดุที่ได้มาตรฐานสำหรับปิดเสา เพื่อกันน้ำเข้าหรืออุบัติเหตุจาก การกระแทก - จุดหมุนต่างๆ ใช้บุทและลูกปืนชนิดเม็ดกลมรับน้ำหนัก ที่ได้มาตรฐาน พร้อมฝาปิดเพื่อความปลอดภัยในการเล่น
๒	ที่นั่ง	เหล็ก เคลือบซิงค์ หรือเหล็กชุบ กัลป์วาไนซ์	ขนาดไม่น้อยกว่า ๒๕ x ๓๐ เซนติเมตร หนาไม่น้อยกว่า ๒ มิลลิเมตร ทรงอานจักรยาน ทำการขึ้นรูปเป็นชิ้นเดียวกันด้วยแม่พิมพ์แบบ มาตรฐาน ชุบเคลือบหุ้มด้วยวัสดุ ซึ่งมีคุณสมบัติเหนียวและยืดหยุ่น เพื่อเพิ่มความคงทน และลดแรงกระแทก
๓	ที่รองเหยียบ	เหล็ก เคลือบซิงค์ หรือเหล็กชุบ กัลป์วาไนซ์	ขนาดไม่น้อยกว่า ๑๒ x ๓๐ เซนติเมตร หนาไม่น้อยกว่า ๒ มิลลิเมตร มีขอบกันเท้าตก มีปุ่มนูนสำหรับกันลื่น ทำการขึ้นรูปเป็นชิ้นเดียวกัน ด้วยแม่พิมพ์แบบมาตรฐาน ชุบเคลือบหุ้มด้วยวัสดุ ซึ่งมีคุณสมบัติ เหนียวและยืดหยุ่น เพื่อเพิ่มความคงทน และลดแรงกระแทก
๓	ปลอกมือจับ	พลาสติก	พลาสติกที่ได้มาตรฐานทรงกระบอกปลายปิด ๑ ด้าน เปิด ๑ ด้าน ขนาดยาวไม่น้อยกว่า ๑๕๐ มิลลิเมตร มีลายกันลื่นโดยรอบ ทนต่อแสง UV และความร้อน
๔	ฝารอบโคนเสา	พลาสติก	พลาสติก PVC ทรงโค้งแบบแยกชิ้นไม่เกิน ๒ ส่วน
๕	การทำสี	โพลียูรีเทน หรือโพลี เอสเทอร์	สีประเภททาภายนอก ทนทานต่อสภาพอากาศและแสง UV เหมาะกับ โครงสร้างเหล็กทุกชนิด อยู่ในระดับความปลอดภัยที่ได้มาตรฐานต่อ ผู้ใช้งาน

หมายเหตุ อุปกรณ์ม้าโยกบริหารแขน - ขา - หน้าท้อง จำนวน ๑ ชุด ติดตั้งบริเวณชอยบ้านสวน - สุขประยูร ๘
ชุมชนสุขนิมิตต์ หมู่ที่ ๙ ตำบลบ้านสวน

คณะกรรมการกำหนดคุณลักษณะ

(.....)
นางสาวสิริวิ วงษ์บำรุงจิตร
ประธานกรรมการ

(.....)
นางสาวกิตติยา อินทรอุดม
กรรมการ

(.....)
นางสาวพัชรา คำศิลป์
กรรมการ/เลขา

๔.๒๘ อุปกรณ์บริหารขา-สะโพก-หน้าท้อง



ขนาดไม่น้อยกว่า ๖๐ x ๑๐๐ x ๖๐ เซนติเมตร

ลำดับ	รายการ	วัสดุ	ขนาด/ชนิด
๑	โครงสร้าง อุปกรณ์	เหล็ก เคลือบซิงค์ หรือเหล็กชุบ กัลป์วาไนซ์	- ขนาดเส้นผ่านศูนย์กลางไม่น้อยกว่า ๔ นิ้ว, ๒ นิ้ว, ๑ ๑/๒ นิ้ว, ๑ ๑/๔ นิ้ว และ ๑ นิ้ว หนาไม่น้อยกว่า ๒ มิลลิเมตร - จุดหมุนต่างๆ ใช้บูทและลูกปืนชนิดเม็ดกลมรับน้ำหนัก ที่ได้มาตรฐาน พร้อมฝาปิดเพื่อความปลอดภัยในการเล่น
๒	ลูกน้ำหนัก	เหล็กหล่อ	ขนาดเส้นผ่าศูนย์กลางไม่น้อยกว่า ๒๐ เซนติเมตร น้ำหนักไม่น้อยกว่า ๑๐ กิโลกรัม
๓	แผ่นรองลำตัว	เหล็ก เคลือบซิงค์ หรือเหล็กชุบ กัลป์วาไนซ์	ขนาดไม่น้อยกว่า ๒๘ x ๓๐ เซนติเมตร หนาไม่น้อยกว่า ๒ มิลลิเมตร ชุบเคลือบหุ้มด้วยวัสดุ ซึ่งมีคุณสมบัติเหนียวและยืดหยุ่น เพื่อเพิ่ม ความคงทน และลดแรงกระแทก
๔	ลูกกลิ้ง	พลาสติก PVC	ขนาดเส้นผ่านศูนย์กลางไม่น้อยกว่า ๖ เซนติเมตร ยาว ๑๕ เซนติเมตร ทรงกระบอก มีปุ่มนูนสำหรับนิ้วกด
๕	ปลอกมือจับ	พลาสติก PVC	พลาสติกที่ได้มาตรฐานทรงกระบอกปลายปิด ๑ ด้าน เปิด ๑ ด้าน ขนาดยาวไม่น้อยกว่า ๑๕๐ มิลลิเมตร มีลายกันลื่นโดยรอบ ทนต่อแสง UV และความชื้น
๖	ฝาดรอบโคนเสา	พลาสติก	พลาสติกทรงโค้งแบบแยกชิ้นไม่เกิน ๒ ส่วน
๗	การทำสี	โพลียูรีเทน หรือโพลี เอสเตอร์	สีประเภททาภายนอก ทนทานต่อสภาพอากาศและแสง UV เหมาะกับ โครงสร้างเหล็กทุกชนิด อยู่ในระดับความปลอดภัยที่ได้มาตรฐานต่อ ผู้ใช้งาน

หมายเหตุ อุปกรณ์บริหารขา-สะโพก-หน้าท้อง จำนวน ๑ ชุด ติดตั้งบริเวณชอยบ้านสวน - สุขประยูร ๘
ชุมชนสุขนิมิตต์ หมู่ที่ ๙ ตำบลบ้านสวน

คณะกรรมการกำหนดคุณลักษณะ

นางสาวสิริวิ วัชร์บำรุงจิตร
ประธานกรรมการ

นางสาวกิตติยา อินทรอุดม
กรรมการ

นางสาวพัชรา คำศิลป์
กรรมการ/เลขาฯ

๔.๒๙ พื้นยางสังเคราะห์

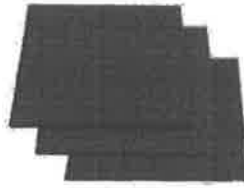

ขนาด ๕๐ x ๕๐ x ๒.๕ ซม. /แผ่น

ลำดับ	รายการ	วัสดุ	ขนาด/ชนิด
๑	พื้นยางสังเคราะห์	ยาง	<ul style="list-style-type: none"> - ผลิตจากยางสังเคราะห์ใหม่ เหมาะสำหรับการใช้ภายนอก - ขนาดกว้าง ๕๐ ซม. ยาว ๕๐ ซม.หนา ๒.๕ ซม. (๔ แผ่น / ๑ ตรม.) - พื้นยางมีลักษณะรูพรุน เพื่อให้ น้ำซึมผ่านได้ - ระบายน้ำได้ดี ทนทาน นุ่ม ยืดหยุ่น รับแรงกระแทก - เป็นวัสดุที่ไม่มีองค์ประกอบในการติดไฟ - ทำความสะอาดและดูแลรักษาได้ง่าย ใช้เพียงน้ำฉีดล้าง - เหมาะสำหรับติดตั้งบริเวณเครื่องเล่นหรือปูพื้น พื้นมีความนิ่ม กันลื่น มีความยืดหยุ่นสูง รองรับแรงกระแทกได้ดี รับแรงกระแทก และกันกระแทกได้ดี - เหมาะสำหรับปูพื้นสนามกีฬา สถานออกกำลังกาย สนามเด็กเล่น ติดตั้งได้ทั้งในที่ร่มและกลางแจ้ง

หมายเหตุ พื้นยางสังเคราะห์ ขนาด ๙๙ ตารางเมตร ติดตั้งบริเวณลานอเนกประสงค์ หมู่บ้านพิมพากรณ์ ๒ ชุมชนบ้านเขามยุรา หมู่ที่ ๗ ตำบลบ้านสวน

คณะกรรมการกำหนดคุณสมบัติ

(.....)
นางสาวสิริวี วงษ์บำรุงจิตร
ประธานกรรมการ

(.....)
นางสาวกิตติยา อินทรอุดม
กรรมการ

(.....)
นางสาวพัชรา คำศิลป์
กรรมการ/เลขา

๔.๓๐ งานพื้นคอนกรีตเสริมเหล็กและติดตั้งรั้วตะแกรงเหล็ก ลานกีฬาชุมชนสุขนิมิตต์

รายละเอียด

๑. รั้วถอน พื้น ค.ส.ล. (เดิม) ขนาด ๘๖.๐๐ ตารางเมตร
๒. รั้วถอนรั้วเหล็ก (เดิม) ขนาด ๓๖.๕๐ เมตร
๓. รั้วถอนอุปกรณ์ออกกำลังกาย (เดิม) จำนวน ๑๒ ชุด
๔. พื้น ค.ส.ล. พื้นที่ไม่น้อยกว่า ๘๖.๐๐ ตารางเมตร
๕. ติดตั้งรั้วตะแกรงเหล็กเคลือบด้วยกัลวาไนซ์ ขนาด ๖ มิลลิเมตร

หมายเหตุ บริเวณซอยบ้านสวน - สุขประยูร ๘ ชุมชนสุขนิมิตต์ หมู่ที่ ๙ ตำบลบ้านสวน

๕. การยื่นราคาและการส่งมอบ

๕.๑ ผู้ยื่นข้อเสนอต้องยื่นข้อเสนอและเสนอราคาทางระบบจัดซื้อจัดจ้างภาครัฐด้วยอิเล็กทรอนิกส์ ตามที่กำหนดไว้ในเอกสารประกวดราคาอิเล็กทรอนิกส์นี้ โดยไม่มีเงื่อนไขใดๆทั้งสิ้น และจะต้องกรอกข้อความให้ถูกต้องครบถ้วน พร้อมทั้งหลักฐานแสดงตัวตนและทำการยืนยันตัวตนของผู้ยื่นข้อเสนอ

๕.๒ ในการเสนอราคา ให้เสนอราคาเป็นเงินบาทและเสนอราคาได้เพียงครั้งเดียวและราคาเดียว โดยเสนอราคารวม และหรือราคาต่อหน่วย และหรือต่อรายการ ตามเงื่อนไขที่กำหนดไว้ท้ายใบเสนอราคาให้ถูกต้อง ทั้งนี้ ราคารวมที่เสนอจะต้องตรงกันทั้งตัวเลขและตัวหนังสือ ถ้าตัวเลขและตัวหนังสือไม่ตรงกัน ให้ถือตัวหนังสือเป็นสำคัญ โดยคิดราคารวมทั้งสิ้นซึ่งรวมค่าภาษีมูลค่าเพิ่ม ภาษีอากรอื่น ค่าขนส่ง ค่าจดทะเบียน และค่าใช้จ่ายอื่นๆ ทั้งปวงไว้แล้ว จนกระทั่งส่งมอบพัสดุให้ ณ สถานที่ที่กำหนดให้ติดตั้งภายในเขตเทศบาลเมืองบ้านสวน

ราคาที่เสนอจะต้องเสนอกำหนดยื่นราคาไม่น้อยกว่า ๙๐ วัน ตั้งแต่วันเสนอราคา ผู้ยื่นข้อเสนอต้องรับผิดชอบราคาที่ตนได้เสนอไว้และจะถอนการเสนอราคามีได้

๕.๓ ผู้ยื่นเสนอจะต้องเสนอกำหนดเวลาส่งมอบพัสดุไม่เกิน ๙๐ วัน นับถัดจากวันลงนามในสัญญาซื้อขาย

๕.๔ ผู้ยื่นข้อเสนอจะต้องส่งแคตตาล็อก แบบรูปรายการและรายละเอียดคุณลักษณะเฉพาะของพัสดุทุกรายการ ไปพร้อมการเสนอราคาทางระบบจัดซื้อจัดจ้างภาครัฐด้วยอิเล็กทรอนิกส์ เพื่อประกอบการพิจารณา หลักฐานดังกล่าวนี้เทศบาลเมืองบ้านสวนจะยึดไว้เป็นเอกสารของทางราชการ

สำหรับแคตตาล็อกที่แนบให้พิจารณา หากเป็นสำเนารูปถ่ายจะต้องรับรองสำเนาถูกต้องโดยผู้มีอำนาจทำนิติกรรมแทนนิติบุคคล หากคณะกรรมการพิจารณาผลการประกวดราคาอิเล็กทรอนิกส์มีความประสงค์จะขอคืนฉบับแคตตาล็อก ผู้ยื่นข้อเสนอจะต้องนำต้นฉบับมาให้คณะกรรมการพิจารณาผลการประกวดราคาอิเล็กทรอนิกส์ตรวจสอบภายใน ๓ วัน

๕.๕ ผู้ยื่นข้อเสนอจะต้องส่งตัวอย่างของพัสดุที่เสนอ จำนวนไม่น้อยกว่า ๒ รายการ ประกอบด้วย เครื่องเล่นสนาม อย่างน้อย ๑ รายการ และเครื่องออกกำลังกายกลางแจ้ง อย่างน้อย ๑ รายการ และรายละเอียดประกอบการอธิบายเอกสารตามที่เทศบาลเมืองบ้านสวนกำหนด โดยลงลายมือชื่อผู้ยื่นข้อเสนอพร้อมประทับตรา (ถ้ามี) กำกับในเอกสารด้วย พร้อมสรุปจำนวนเอกสารที่จัดส่งหรือนำมาแสดงเพื่อใช้ในการตรวจทดลองหรือประกอบการพิจารณา ภายใน ๓ วัน หลังจากยื่นข้อเสนอ ระยะเวลา ๐๘.๓๐ น. ถึง ๑๖.๓๐ น. ณ เทศบาลเมืองบ้านสวน

คณะกรรมการกำหนดคุณลักษณะ

นางสาวสิริวี วังบำรุงจิตร
ประธานกรรมการ

นางสาวกิตติยา อินทรอุดม
กรรมการ

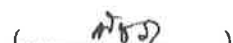
นางสาวพิชรา คำศิลป์
กรรมการ/เลขา

ทั้งนี้ เทศบาลเมืองบ้านสวน จะไม่รับผิดชอบในความเสียหายใดๆ ที่เกิดขึ้นแก่ตัวอย่างดังกล่าว ตัวอย่างที่เหลือหรือไม่ใช้แล้ว เทศบาลเมืองบ้านสวนจะคืนให้แก่ผู้ยื่นข้อเสนอ

๕.๖ ผู้ยื่นข้อเสนอจะต้องส่งสำเนาหนังสือรับรองการเป็นผู้ผลิต หรือผู้แทนจำหน่ายที่ได้รับ การแต่งตั้งเป็นตัวแทนจำหน่ายจากโรงงานผู้ผลิตที่ได้รับอนุญาตประกอบกิจการโรงงาน ประเภทที่ ๓ จากกระทรวงอุตสาหกรรม (รง.๔) ไปพร้อมการเสนอราคาทางระบบจัดซื้อจัดจ้างภาครัฐด้วยอิเล็กทรอนิกส์ เพื่อประกอบการพิจารณา หลักฐานดังกล่าวนี้ เทศบาลเมืองบ้านสวนจะยึดไว้เป็นเอกสารของทางราชการ

๕.๗ ผู้ยื่นข้อเสนอจะต้องส่งสำเนาหนังสือรับรองการจดทะเบียนผู้ประกอบการวิสาหกิจขนาด กลางและขนาดย่อม (SMEs) ของสำนักงานส่งเสริมวิสาหกิจขนาดกลางและขนาดย่อม (สสว.) (ถ้ามี) ไปพร้อม การเสนอราคาทางระบบจัดซื้อจัดจ้างภาครัฐด้วยอิเล็กทรอนิกส์ เพื่อประกอบการพิจารณา หลักฐานดังกล่าวนี้ เทศบาลเมืองบ้านสวนจะยึดไว้เป็นเอกสารของทางราชการ

๕.๘ ผู้ยื่นข้อเสนอจะต้องส่งสำเนาหนังสือรับรองการจดทะเบียนเครื่องหมายสินค้าที่ผลิต ในประเทศไทย (Made in Thailand) ของสภาอุตสาหกรรมแห่งประเทศไทย (ถ้ามี) ไปพร้อมการเสนอราคา ทางระบบจัดซื้อจัดจ้างภาครัฐด้วยอิเล็กทรอนิกส์ เพื่อประกอบการพิจารณา หลักฐานดังกล่าวนี้เทศบาลเมือง บ้านสวนจะยึดไว้เป็นเอกสารของทางราชการ

๖. สถานที่ส่งมอบ

๖.๑ โครงการจัดซื้อเครื่องเล่นสนามพร้อมติดตั้ง บริเวณลานอเนกประสงค์ หมู่บ้านพิมพารณ์ ๒ ชุมชนบ้านเขามยุรา หมู่ที่ ๗ ตำบลบ้านสวน ผู้เสนอราคาจะต้องส่งมอบงานและพัสดุพร้อมติดตั้ง ณ บริเวณ ลานอเนกประสงค์ หมู่บ้านพิมพารณ์ ๒ ชุมชนบ้านเขามยุรา หมู่ที่ ๗ ตำบลบ้านสวน อำเภอเมืองชลบุรี จังหวัดชลบุรี

๖.๒ โครงการติดตั้งเครื่องออกกำลังกายกลางแจ้ง บริเวณด้านข้างมูลนิธิไตรคุณธรรม ชุมชน ตลาดบ้านสวน หมู่ที่ ๕ ตำบลบ้านสวน ผู้เสนอราคาจะต้องส่งมอบงานและพัสดุพร้อมติดตั้ง ณ บริเวณด้านข้าง มูลนิธิไตรคุณธรรม ชุมชนตลาดบ้านสวน หมู่ที่ ๕ ตำบลบ้านสวน อำเภอเมืองชลบุรี จังหวัดชลบุรี

๖.๓ โครงการก่อสร้างลานกีฬาและติดตั้งเครื่องออกกำลังกายกลางแจ้ง ชุมชนสุขนิมิตต์ ผู้เสนอราคาจะต้องส่งมอบงานและพัสดุพร้อมติดตั้ง ณ ซอยบ้านสวน - สุขประยูร ๘ ชุมชนสุขนิมิตต์ หมู่ที่ ๙ ตำบลบ้านสวน อำเภอเมืองชลบุรี จังหวัดชลบุรี

๗. หลักเกณฑ์และสิทธิในการพิจารณา

๗.๑ ในการพิจารณาผลการยื่นข้อเสนอและเสนอราคาครั้งนี้ เทศบาลจะพิจารณาคัดสิน โดยใช้หลักเกณฑ์ราคา

๗.๒ การพิจารณาผู้ชนะการยื่นข้อเสนอ ใช้หลักเกณฑ์ราคาในการพิจารณาผู้ชนะการยื่น ข้อเสนอ เทศบาลจะพิจารณาจากราคารวม ในการเสนอราคาให้เสนอราคาเป็นเงินบาทและเสนอราคาได้เพียง ครั้งเดียวและราคาเดียว โดยเสนอราคารวม หรือราคาต่อหน่วย หรือราคาต่อรายการ ทั้งนี้ ราคารวมที่เสนอ จะต้องตรงกันทั้งตัวเลขและตัวหนังสือ ถ้าตัวเลขและตัวหนังสือไม่ตรงกัน ให้ถือตัวหนังสือเป็นสำคัญ โดยคิดราคารวมทั้งสิ้น ซึ่งรวมค่าภาษีมูลค่าเพิ่ม ภาษีอากรอื่น ค่าดำเนินการ ค่าเรือดอน ค่าติดตั้ง ค่าแรง และ ค่าใช้จ่ายที่พึงปวงไว้แล้ว

คณะกรรมการกำหนดคุณลักษณะ

(.....)
นางสาวสิริวิ วัชรบุรจิตร
ประธานกรรมการ

(.....)
นางสาวกิตติยา อินทรอุดม
กรรมการ

(.....)
นางสาวพัชรา คำศิลป์
กรรมการ/เลขา

๗.๓ หากผู้ยื่นข้อเสนอรายใดมีคุณสมบัติไม่ถูกต้อง หรือยื่นหลักฐานการยื่นข้อเสนอไม่ถูกต้อง หรือไม่ครบถ้วน หรือยื่นข้อเสนอไม่ถูกต้อง เทศบาลจะไม่รับพิจารณาข้อเสนอของผู้ยื่นข้อเสนอรายนั้น เว้นแต่ผู้ยื่นข้อเสนอรายใดเสนอเอกสารทางเทคนิคหรือรายละเอียดคุณลักษณะเฉพาะของพัสดุที่จะขายไม่ครบถ้วน หรือเสนอรายละเอียดแตกต่างไปจากเงื่อนไขที่เทศบาลกำหนดไว้ในประกาศและเอกสารประกวดราคาอิเล็กทรอนิกส์ ในส่วนที่มีสาระสำคัญและความแตกต่างนั้น ไม่มีผลทำให้เกิดการได้เปรียบเสียเปรียบต่อผู้ยื่นข้อเสนอรายอื่น หรือเป็นการผิดพลาดเล็กน้อย เทศบาลอาจพิจารณาผ่อนปรนการตัดสินคดีผู้ยื่นข้อเสนอรายนั้น

๗.๔ เทศบาลสงวนสิทธิ์ไม่พิจารณาข้อเสนอของผู้ยื่นข้อเสนอโดยไม่มี การผ่อนผัน ในกรณีดังต่อไปนี้

(๑) ไม่ปรากฏชื่อผู้ยื่นข้อเสนอรายนั้นในบัญชีรายชื่อผู้รับเอกสารประกวดราคาอิเล็กทรอนิกส์ทางระบบจัดซื้อจัดจ้างด้วยอิเล็กทรอนิกส์ หรือบัญชีรายชื่อผู้ซื้อเอกสารประกวดราคาอิเล็กทรอนิกส์ ทางระบบจัดซื้อจัดจ้างด้วยอิเล็กทรอนิกส์ของเทศบาลเมืองบ้านสวน

(๒) ไม่กรอกชื่อผู้ยื่นข้อเสนอในการเสนอราคาทางระบบจัดซื้อจัดจ้างด้วยอิเล็กทรอนิกส์

(๓) เสนอรายละเอียดแตกต่างไปจากเงื่อนไขที่กำหนดในเอกสารประกวดราคาอิเล็กทรอนิกส์ที่เป็นสาระสำคัญ หรือมีผลทำให้เกิดความได้เปรียบเสียเปรียบแก่ผู้ยื่นข้อเสนอรายอื่น

๗.๕ ในการตัดสินการประกวดราคาอิเล็กทรอนิกส์หรือในการทำสัญญา คณะกรรมการพิจารณาผลการประกวดราคาอิเล็กทรอนิกส์หรือเทศบาลเมืองบ้านสวน มีสิทธิ์ให้ผู้ยื่นข้อเสนอชี้แจงข้อเท็จจริงเพิ่มเติมได้ เทศบาลเมืองบ้านสวนมีสิทธิ์ที่จะไม่รับข้อเสนอ ไม่รับราคา หรือไม่ทำสัญญา หากข้อเท็จจริงดังกล่าวไม่เหมาะสมหรือไม่ถูกต้อง

๗.๖ เทศบาลเมืองบ้านสวน ทรงไว้ซึ่งสิทธิ์ที่จะไม่รับราคาต่ำสุด หรือราคาหนึ่งราคาใด หรือราคาข้อเสนอทั้งหมดก็ได้ และอาจพิจารณาเลือกซื้อในจำนวน หรือขนาด หรือเฉพาะรายการหนึ่งรายการใด หรืออาจจะยกเลิกการประกวดราคาอิเล็กทรอนิกส์โดยไม่พิจารณาจัดซื้อเลยก็ได้ สุดแต่จะพิจารณา ทั้งนี้เพื่อประโยชน์ของทางราชการเป็นสำคัญ และให้ถือว่าการตัดสินของเทศบาลเมืองบ้านสวนเป็นเด็ดขาด ผู้ยื่นข้อเสนอจะเรียกร้องค่าเสียหายใดๆมิได้ รวมทั้ง เทศบาลเมืองบ้านสวนจะพิจารณายกเลิกการจัดซื้อและลงโทษผู้ยื่นข้อเสนอเป็นผู้ทำงาน ไม่ว่าจะเป็นผู้ยื่นข้อเสนอที่ได้รับคัดเลือกหรือไม่ก็ตาม หากมีเหตุที่เชื่อถือได้ว่าการยื่นข้อเสนอกระทำการโดยไม่สุจริต เช่น การเสนอเอกสารอันเป็นเท็จ หรือใช้ข้อมูลคลาดเคลื่อนหรือบุคคลอื่นมาเสนอราคาแทน เป็นต้น

ในกรณีที่ผู้ยื่นข้อเสนอรายที่เสนอราคาต่ำสุด เสนอราคาต่ำจนคาดหมายได้ว่าไม่อาจดำเนินงานตามเอกสารประกวดราคาอิเล็กทรอนิกส์ได้ เทศบาลเมืองบ้านสวนจะให้ผู้ยื่นข้อเสนอชี้แจงและแสดงหลักฐานที่ทำให้เชื่อถือได้ว่า ผู้ยื่นข้อเสนอสามารถดำเนินการตามหลักเกณฑ์และรายละเอียดประกอบหนังสือเชิญชวนให้เสร็จสมบูรณ์ หากคำชี้แจงไม่เป็นที่รับฟังได้ เทศบาลเมืองบ้านสวนมีสิทธิ์ที่จะไม่รับข้อเสนอ หรือไม่รับราคาของผู้ยื่นข้อเสนอรายนั้น ทั้งนี้ ผู้ยื่นข้อเสนอดังกล่าวไม่มีสิทธิ์เรียกร้องค่าใช้จ่ายหรือค่าเสียหายใดๆ จากเทศบาลเมืองบ้านสวน

๗.๗ ก่อนลงนามในสัญญา เทศบาลเมืองบ้านสวนอาจประกาศยกเลิกการจัดซื้อ หากปรากฏว่ามีการกระทำที่เข้าลักษณะผู้ยื่นข้อเสนอที่ชนะการประกวดราคาหรือได้รับการคัดเลือก มีผลประโยชน์ร่วมกัน หรือมีส่วนได้ส่วนเสียกับผู้ยื่นข้อเสนอรายอื่น หรือขัดขวางการแข่งขันอย่างเป็นธรรม หรือสมยอมกันกับผู้ยื่นข้อเสนอรายอื่นหรือเจ้าหน้าที่ในการเสนอราคา หรือส่อว่ากระทำการทุจริตอื่นใดในการเสนอราคา

คณะกรรมการกำหนดคุณลักษณะ

นางสาวสิริวี วงษ์บำรุงจิตร์
ประธานกรรมการ

นางสาวกิตติยา อินทรอุดม
กรรมการ

นางสาวพิชรา คำศิลป์
กรรมการ/เลขาฯ

๗.๘ หากผู้ยื่นข้อเสนอซึ่งเป็นผู้ประกอบการ SMEs เสนอราคาสูงกว่าราคาต่ำสุดของผู้ยื่นข้อเสนอรายอื่นไม่เกินร้อยละ ๑๐ ให้หน่วยงานของรัฐจัดซื้อจัดจ้างจากผู้ประกอบการ SMEs ดังกล่าว โดยจัดเรียงลำดับผู้ยื่นข้อเสนอซึ่งเป็นผู้ประกอบการ SMEs ซึ่งเสนอราคาสูงกว่าราคาต่ำสุดของผู้ยื่นข้อเสนอรายอื่นไม่เกินร้อยละ ๑๐ ที่จะเรียกมาทำสัญญาไม่เกิน ๓ ราย

๗.๙ หากผู้ยื่นข้อเสนอได้เสนอพัสดุที่เป็นพัสดุที่ผลิตภายในประเทศ ที่ได้รับการรับรองและออกเครื่องหมายสินค้าที่ผลิตภายในประเทศไทย (Made in Thailand) จากสภาอุตสาหกรรมแห่งประเทศไทย เสนอราคาสูงกว่าราคาต่ำสุดของผู้ยื่นข้อเสนอรายอื่น ไม่เกินร้อยละ ๕ ให้จัดซื้อจัดจ้างจากผู้ยื่นข้อเสนอที่เสนอพัสดุที่เป็นพัสดุที่ผลิตภายในประเทศที่ได้รับการรับรองและออกเครื่องหมายสินค้าที่ผลิตภายในประเทศไทย

สำหรับการประกวดราคาอิเล็กทรอนิกส์ ที่มีการเสนอราคาหลายรายการ และกำหนดเงื่อนไขเป็นกรณีการพิจารณาราคารวม หากผู้ยื่นข้อเสนอได้เสนอพัสดุที่เป็นพัสดุที่ผลิตภายในประเทศ ที่ได้รับการรับรองและออกเครื่องหมายสินค้าที่ผลิตภายในประเทศไทย มีสัดส่วนมูลค่าตั้งแต่ร้อยละ ๖๐ ขึ้นไป ให้ได้แต้มต่อในการเสนอราคาตามวรรคหนึ่ง

อนึ่ง หากในการเสนอราคาครั้งนั้น ผู้ยื่นข้อเสนอรายใดมีคุณสมบัติทั้ง (๗.๘) และ (๗.๙) ให้ผู้ยื่นข้อเสนอรายนั้นได้แต้มต่อในการเสนอราคาสูงกว่าผู้ประกอบการรายอื่นไม่เกินร้อยละ ๑๕

๗.๑๐ หากผู้ยื่นข้อเสนอซึ่งมิใช่ผู้ประกอบการ SMEs แต่เป็นบุคคลธรรมดาที่ถือสัญชาติไทย หรือนิติบุคคลที่จัดตั้งขึ้นตามกฎหมายไทยเสนอราคาสูงกว่าราคาต่ำสุดของผู้ยื่นข้อเสนอ ซึ่งเป็นบุคคลธรรมดาที่มิได้ถือสัญชาติไทยหรือนิติบุคคลที่จัดตั้งขึ้นตามกฎหมายของต่างประเทศไม่เกินร้อยละ ๓ ให้จัดซื้อหรือจัดจ้างจากผู้ยื่นข้อเสนอซึ่งเป็นผู้บุคคลธรรมดาที่ถือสัญชาติไทยหรือนิติบุคคลที่จัดตั้งขึ้นตามกฎหมายไทย

๘. ค่าจ้างและการจ่ายเงิน

เทศบาลจะจ่ายค่าสิ่งของซึ่งได้รวมภาษีมูลค่าเพิ่ม ตลอดจนภาษีอากรอื่นๆ และค่าใช้จ่าย ทั้งปวงแล้ว ให้แก่ผู้ยื่นข้อเสนอที่ได้รับการคัดเลือกให้เป็นผู้ขาย เมื่อผู้ขายได้ส่งมอบสิ่งของให้ครบถ้วนตามสัญญาซื้อขายหรือข้อตกลงเป็นหนังสือ และเทศบาลได้ตรวจรับมอบสิ่งของไว้เรียบร้อยแล้ว

๙. วงเงินในการจัดซื้อ

งบประมาณในการจัดซื้อครุภัณฑ์กีฬาพร้อมก่อสร้างลานกีฬาและติดตั้งพื้นยาง โครงการจัดซื้อเครื่องเล่นสนามพร้อมติดตั้ง บริเวณลานอเนกประสงค์ หมู่บ้านพิมพากรณ์ ๒ ชุมชนบ้านเขามยุรา หมู่ที่ ๗ ตำบลบ้านสวน จำนวน ๕๕๖,๙๐๐ บาท (ห้าแสนห้าหมื่นหกพันเก้าร้อยบาทถ้วน), โครงการติดตั้งเครื่องออกกำลังกายกลางแจ้ง บริเวณด้านข้างมูลนิธิไตรคุณธรรม ชุมชนตลาดบ้านสวน หมู่ที่ ๕ ตำบลบ้านสวน จำนวน ๗๘๓,๓๐๐ บาท (เจ็ดแสนแปดหมื่นสามพันสามร้อยบาทถ้วน) และโครงการก่อสร้างลานกีฬาและติดตั้งเครื่องออกกำลังกายกลางแจ้ง ชุมชนสุขนิมิตต์ จำนวน ๖๒๗,๐๐๐ บาท (หกแสนสองหมื่นเจ็ดพันบาทถ้วน) รวมทั้งสิ้นเป็นจำนวนเงิน ๑,๙๖๗,๒๐๐ บาท (หนึ่งล้านเก้าแสนหกหมื่นเจ็ดพันสองร้อยบาทถ้วน) รวมภาษีมูลค่าเพิ่ม

ราคากลางในการจัดซื้อครุภัณฑ์กีฬาพร้อมก่อสร้างลานกีฬาและติดตั้งพื้นยาง จำนวน ๓ โครงการ เป็นจำนวนเงิน ๑,๕๒๘,๖๔๐.๐๐ บาท (หนึ่งล้านห้าแสนสองหมื่นแปดพันหกร้อยสี่สิบบาทถ้วน) คณะกรรมการทำการสืบราคาจากผู้จำหน่าย จำนวน ๓ ราย นำมากำหนดราคากลางของพัสดุโดยใช้เกณฑ์ราคาต่ำสุดมีรายละเอียดดังนี้

คณะกรรมการกำหนดคุณลักษณะ

นางสาวสิริวี วงษ์บำรุงจิตร
ประธานกรรมการ

นางสาวกิตยา อินทรอุดม
กรรมการ

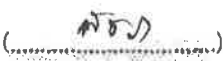
นางสาวพัชรา คำศิลป์
กรรมการ/เลขานุการ

ลำดับ	รายการ	จำนวน จัดหา	ราคาตาม งบประมาณ	ราคากลาง
๑	เครื่องเล่นสนาม	๑ ชุด	๒๓๐,๐๐๐	๒๒๔,๖๖๐
๒	เครื่องเล่นสนาม ชุดสไลเดอร์นกสูง	๑ ชุด	๑๑๐,๐๐๐	๑๐๓,๘๖๐
๓	เครื่องเล่นสนาม ชุดไม้กระดก ๔ ที่นั่ง	๒ ชุด	๔๐,๐๐๐	๓๓,๓๙๐
๔	เครื่องเล่นสนาม ชุดไม้กระดกโลมา	๒ ชุด	๔๑,๐๐๐	๓๗,๔๖๐
๕	เครื่องเล่นสนาม ชุดโยกเยกสปริงม้าน้ำ	๓ ชุด	๒๗,๐๐๐	๒๒,๙๒๐
๖	อุปกรณ์บริหารแขน หัวไหล่ หน้าอก	๑ ชุด	๕๕,๘๐๐	๓๙,๓๒๐
๗	อุปกรณ์นั่งโยก (แบบขาถีบโยก)	๑ ชุด	๕๐,๐๐๐	๓๓,๓๙๐
๘	อุปกรณ์บิดเอว นวดหลัง ขา	๑ ชุด	๓๙,๐๐๐	๓๐,๔๔๐
๙	อุปกรณ์ม้าโยกบริหารแขน ขา หน้าท้อง	๒ ชุด	๖๘,๐๐๐	๕๐,๗๙๐
๑๐	อุปกรณ์วิ่งต่างระดับสลับหัวไหล่	๒ ชุด	๗๔,๐๐๐	๕๔,๑๒๐
๑๑	อุปกรณ์เดินสลับแขน ขา แนวราบ	๒ ชุด	๗๔,๐๐๐	๕๔,๑๒๐
๑๒	อุปกรณ์เดินอากาศไร้การกระแทกคู่	๒ ชุด	๘๕,๕๐๐	๖๕,๒๒๐
๑๓	อุปกรณ์ยกน้ำหนัก (แบบยืน)	๑ ชุด	๓๒,๐๐๐	๒๕,๘๐๐
๑๔	อุปกรณ์ดึงไหล่สลับคู่	๑ ชุด	๓๑,๐๐๐	๒๔,๐๘๐
๑๕	อุปกรณ์บริหารแขนหัวไหล่หน้าอก (แบบดึงและดันยกตัว)	๑ ชุด	๕๖,๐๐๐	๓๙,๘๙๐
๑๖	อุปกรณ์เอนปั่นจักรยาน	๒ ชุด	๖๔,๐๐๐	๕๓,๑๕๐
๑๗	อุปกรณ์บาร์ห่วงโหน	๑ ชุด	๔๘,๐๐๐	๓๑,๐๐๐
๑๘	อุปกรณ์ชิท้อพคู่	๒ ชุด	๘๖,๐๐๐	๖๒,๑๒๐
๑๙	อุปกรณ์แกว่งสะโพก ทรงตัวคู่	๑ ชุด	๓๒,๐๐๐	๒๙,๓๙๐
๒๐	อุปกรณ์ยืน นิ่ง นวดหลัง	๑ ชุด	๔๐,๐๐๐	๓๐,๔๔๐
๒๑	อุปกรณ์ยกหัวเข่า แบบคู่	๑ ชุด	๒๙,๐๐๐	๒๓,๙๐๐
๒๒	อุปกรณ์โยกกรรเชียงบกเดี่ยว	๒ ชุด	๗๔,๕๐๐	๕๖,๙๓๐
๒๓	อุปกรณ์ยกหัวเข่า	๑ ชุด	๓๒,๐๐๐	๒๖,๙๑๐
๒๔	อุปกรณ์เดินสลับแขน-ขาแนวราบคู่	๑ ชุด	๕๕,๐๐๐	๓๖,๗๒๐
๒๕	อุปกรณ์ยกน้ำหนัก (แบบนอน)	๑ ชุด	๔๐,๐๐๐	๓๕,๔๒๐
๒๖	อุปกรณ์บริหารเท้า-ขา-สะโพก (แบบลู่วิ่งเดี่ยว)	๑ ชุด	๕๑,๐๐๐	๓๔,๐๘๐
๒๗	อุปกรณ์ม้าโยกบริหารแขน ขา หน้าท้อง	๑ ชุด	๓๓,๐๐๐	๒๖,๓๑๐
๒๘	อุปกรณ์บริหารขา-สะโพก-หน้าท้อง	๑ ชุด	๓๐,๐๐๐	๒๖,๙๑๐
๒๙	พื้นยางสังเคราะห์	๙๙ ตร.ม.	๑๐๘,๙๐๐	๑๐๘,๙๐๐
๓๐	งานพื้นคอนกรีตเสริมเหล็กและติดตั้งรั้วตะแกรงเหล็ก ลานกีฬาชุมชนสุขนิมิตต์	๑ งาน	๒๓๐,๕๐๐	๑๐๙,๐๐๐
รวม			๑,๙๖๗,๒๐๐	๑,๕๒๘,๖๔๐

คณะกรรมการกำหนดคุณลักษณะ

(.....)
นางสาวสิริวิ วัชษ์บำรุงจิตร์
ประธานกรรมการ

(.....)
นางสาวกิตติยา อินทรอุดม
กรรมการ

(.....)
นางสาวพัชรา คำศิลป์
กรรมการ/เลขา

๑๐. อัตราค่าปรับ

ค่าปรับ ตามแบบสัญญาซื้อขายแนบท้ายเอกสารประกวดราคาอิเล็กทรอนิกส์ หรือข้อตกลงซื้อขายเป็นหนังสือ ให้คิดในอัตราร้อยละ ๐.๒๐ บาท ของราคาส่งของที่ยังไม่ได้รับมอบต่อวัน

๑๑. การรับประกันความชำรุดบกพร่อง

ผู้ชนะการเสนอราคา ซึ่งได้ทำข้อตกลงเป็นหนังสือ หรือทำสัญญาซื้อขาย แล้วแต่กรณี จะต้องรับประกันความชำรุดบกพร่องของสิ่งของที่เกิดขึ้นภายในระยะเวลาไม่น้อยกว่า ๑ ปี นับถัดจากวันที่ส่งมอบงาน โดยผู้ขายต้องบริหารจัดการซ่อมแซมแก้ไขให้ใช้งานได้ติดตั้งเดิมภายใน ๑๕ วัน นับถัดจากวันที่ได้รับแจ้งความชำรุดบกพร่อง

๑๒. ข้อสงวนสิทธิในการยื่นข้อเสนอและอื่นๆ

๑๒.๑ เงินค่าพัสดุสำหรับการซื้อครั้งนี้ ได้มาจากเงินงบประมาณรายจ่ายประจำปีงบประมาณ พ.ศ. ๒๕๖๖

๑๒.๒ เมื่อเทศบาลเมืองบ้านสวนได้คัดเลือกผู้ยื่นข้อเสนอรายใดให้เป็นผู้ขาย และได้ตกลงซื้อสิ่งของตามการประกวดราคาอิเล็กทรอนิกส์แล้ว ถ้าผู้ขายจะต้องส่งหรือนำสิ่งของดังกล่าวเข้ามาจากต่างประเทศ และของนั้นต้องนำเข้ามาโดยทางเรือในเส้นทางที่มีเรือไทยเดินอยู่ และสามารถให้บริการรับขนได้ตามที่รัฐมนตรีว่าการกระทรวงคมนาคมประกาศกำหนด ผู้ยื่นข้อเสนอซึ่งเป็นผู้ขายจะต้องปฏิบัติตามกฎหมายว่าด้วยการส่งเสริมการพาณิชย์นาวี ดังนี้

(๑) แจ้งการส่งหรือนำสิ่งของที่ซื้อขายดังกล่าวเข้ามาจากต่างประเทศต่อกรมเจ้าท่า ภายใน ๗ วัน นับตั้งแต่วันที่ผู้ขายส่ง หรือซื้อของจากต่างประเทศ เว้นแต่เป็นของที่รัฐมนตรีว่าการกระทรวงคมนาคมประกาศยกเว้นให้บรรทุกโดยเรืออื่นได้

(๒) จัดการให้สิ่งของที่ซื้อขายดังกล่าวบรรทุกโดยเรือไทย หรือเรือที่มีสิทธิเช่นเดียวกับเรือไทย จากต่างประเทศมายังประเทศไทย เว้นแต่จะได้รับอนุญาตจากกรมเจ้าท่า ให้บรรทุกสิ่งของนั้นโดยเรืออื่นที่มีใช้เรือไทย ซึ่งจะต้องได้รับอนุญาตเช่นนั้นก่อนบรรทุกของลงเรืออื่น หรือเป็นของที่รัฐมนตรีว่าการกระทรวงคมนาคมประกาศยกเว้นให้บรรทุกโดยเรืออื่น

(๓) ในกรณีที่ไม่ปฏิบัติตาม (๑) หรือ (๒) ผู้ขายจะต้องรับผิดชอบตามกฎหมายว่าด้วยการส่งเสริมพาณิชย์นาวี

๑๒.๓ ผู้ยื่นข้อเสนอซึ่งเทศบาลเมืองบ้านสวนได้คัดเลือกแล้ว ไม่ไปทำสัญญาหรือข้อตกลงซื้อเป็นหนังสือภายในระยะเวลาที่กำหนด เทศบาลเมืองบ้านสวนจะริบหลักประกันการยื่นข้อเสนอ หรือเรียกธำนาจจากผู้ออกหนังสือค้ำประกันการยื่นข้อเสนอทันที และอาจพิจารณาเรียกธำนาจให้ชดใช้ความเสียหายอื่น (ถ้ามี) รวมทั้งจะพิจารณาให้เป็นผู้จ้างงาน ตามระเบียบกระทรวงการคลังว่าด้วยการจัดซื้อจัดจ้างและการบริหารพัสดุภาครัฐ

๑๒.๔ เทศบาลเมืองบ้านสวน สงวนสิทธิ์ที่จะแก้ไขเพิ่มเติมเงื่อนไข หรือข้อกำหนดในแบบสัญญาหรือข้อตกลงซื้อเป็นหนังสือ ให้เป็นไปตามความเห็นของสำนักงานอัยการสูงสุด (ถ้ามี)

๑๒.๕ ในกรณีที่เอกสารแนบท้ายเอกสารประกวดราคาอิเล็กทรอนิกส์ มีความขัดแย้งกัน ผู้ยื่นข้อเสนอจะต้องปฏิบัติตามคำวินิจฉัยของเทศบาลเมืองบ้านสวน คำวินิจฉัยดังกล่าวให้ถือเป็นที่สุดและผู้ยื่นข้อเสนอไม่มีสิทธิ์เรียกร้องค่าใช้จ่ายใดๆ เพิ่มเติม

คณะกรรมการกำหนดคุณลักษณะ

(.....)
นางสาวสิริวี วงษ์บำรุงจิตร
ประธานกรรมการ

(.....)
นางสาวกิตติยา อินทรอุดม
กรรมการ

(.....)
นางสาวพัชรา คำศิลป์
กรรมการ/เลขา

๑๒.๖ เทศบาลเมืองบ้านสวนอาจประกาศยกเลิกการจัดซื้อในกรณีต่อไปนี้ได้ โดยที่ผู้ยื่นข้อเสนอจะเรียกวงเงินค่าเสียหายใดๆจากเทศบาลไม่ได้

(๑) เทศบาลเมืองบ้านสวนไม่ได้รับการจัดสรรเงินที่จะใช้ในการจัดซื้อหรือที่ได้รับการจัดสรรแต่ไม่เพียงพอที่จะทำการจัดซื้อครั้งนี้ต่อไป

(๒) มีการกระทำที่เข้าลักษณะผู้ยื่นข้อเสนอที่ชนะการจัดซื้อหรือที่ได้รับการคัดเลือก มีผลประโยชน์ร่วมกัน หรือมีส่วนได้ส่วนเสียกับผู้ยื่นข้อเสนอรายอื่น หรือขัดขวางการแข่งขันอย่างเป็นธรรม หรือสมยอมกันกับผู้ยื่นข้อเสนอรายอื่น หรือเจ้าหน้าที่ในการเสนอราคา หรือสื่อว่ากระทำการทุจริตอื่นใดในการเสนอราคา

(๓) การทำการจัดซื้อครั้งนี้ต่อไปอาจก่อให้เกิดความเสียหายแก่เทศบาลหรือกระทบต่อประโยชน์สาธารณะ

(๔) กรณีอื่นในทำนองเดียวกับ (๑) (๒) หรือ (๓) ตามที่กำหนดในกฎกระทรวง ซึ่งออกตามความในกฎหมายว่าด้วยการจัดซื้อจัดจ้างและการบริหารพัสดุภาครัฐ

คณะกรรมการกำหนดคุณสมบัติ

นางสาวสิริวิ วงษ์บำรุงจิตร์
ประธานกรรมการ

นางสาวกิตติยา อินทรอุดม
กรรมการ

นางสาวพัชรา คำศิลป์
กรรมการ/เลขา

**ตารางแสดงวงเงินงบประมาณที่ได้รับจัดสรรและราคากลาง (ราคาอ้างอิง)
การจัดซื้อจัดจ้างที่มีใบงานก่อสร้าง**

๑. ชื่อโครงการ

๑. โครงการจัดซื้อเครื่องเล่นสนามพร้อมติดตั้ง บริเวณลานอเนกประสงค์ หมู่บ้านพิมพาภรณ์ ๒ ชุมชนบ้านเขามยุรา หมู่ที่ ๗ ตำบลบ้านสวน

๒. โครงการติดตั้งเครื่องออกกำลังกายกลางแจ้ง บริเวณด้านข้างมูลนิธิไตรคุณธรรม ชุมชนตลาดบ้านสวน หมู่ที่ ๕ ตำบลบ้านสวน

๓. โครงการก่อสร้างลานกีฬาและติดตั้งเครื่องออกกำลังกายกลางแจ้ง ชุมชนสุขนิมิตต์

๒. หน่วยงานเจ้าของโครงการ กองสวัสดิการสังคม เทศบาลเมืองบ้านสวน

๓. งบประมาณที่ได้รับจัดสรร ๑,๙๖๗,๒๐๐ บาท (หนึ่งล้านเก้าแสนหกหมื่นเจ็ดพันสองร้อยบาทถ้วน)

๔. วันที่กำหนดราคากลาง (ราคาอ้างอิง) กำหนด ณ วันที่ ๑๘ สิงหาคม ๒๕๖๖

เป็นเงิน ๑,๕๒๘,๖๔๐ บาท (หนึ่งล้านห้าแสนสองหมื่นแปดพันหกร้อยสี่สิบบาทถ้วน)

๕. แหล่งที่มาของราคากลาง (ราคาอ้างอิง) สืบราคาจากท้องตลาด ๓ ราย ดังนี้

๕.๑ ห้างหุ้นส่วนจำกัด เพชรพิจิตรคอนสตรัคชั่น

๕.๒ ห้างหุ้นส่วนจำกัด พีดี ซัพพลาย โปรดักท์

๕.๓ บริษัทอาร์อาร์ดี เอ็นเตอร์ไพรส์ จำกัด

๖. รายชื่อเจ้าหน้าที่ผู้กำหนดราคากลาง (ราคาอ้างอิง) ทุกคน

(๑) นางสาวสิริวี วงษ์บำรุงจิตร ตำแหน่ง ผู้อำนวยการกองสวัสดิการสังคม ประธานกรรมการ

(๒) นางสาวกิตติยา อินทรอุดม ตำแหน่ง นักพัฒนาชุมชนชำนาญการ กรรมการ

(๓) นางสาวพัชรา คำศิลป์ ตำแหน่ง ผู้ช่วยนักจัดการงานทั่วไป กรรมการ/เลขานุการ

ลงชื่อ.....ประธานกรรมการ

(นางสาวสิริวี วงษ์บำรุงจิตร)

ผู้อำนวยการกองสวัสดิการสังคม

ลงชื่อ.....กรรมการ

(นางสาวกิตติยา อินทรอุดม)

นักพัฒนาชุมชนชำนาญการ

ลงชื่อ.....กรรมการ/เลขานุการ

(นางสาวพัชรา คำศิลป์)

ผู้ช่วยนักจัดการงานทั่วไป

แบบสรุปราคากลางงานก่อสร้างอาคาร

งานโครงการ งานฟื้นคอนกรีตเสริมเหล็กและติดตั้งรั้วตะแกรงเหล็กลานกีฬาชุมชนสุขนิมิตต์
 สถานที่ก่อสร้าง ขอยบ้านสวน-สุขประยูร 8 หมู่ที่ 9 ตำบลบ้านสวน อำเภอเมือง จังหวัดชลบุรี
 แบบเลขที่ 35/2565 จำนวน 5 แผ่น
 หน่วยงานเจ้าของโครงการ กองสวัสดิการสังคม
 แบบ ปร. 4 และ ปร. 5 ที่แบบ มีจำนวน 1 ชุด
 คำนวณราคากลาง เมื่อวันที่ 20 พฤศจิกายน 2566

รายละเอียดงาน

ลำดับที่	รายการ	ค่าก่อสร้าง	หมายเหตุ
1	งานก่อสร้างอาคาร		
2	งานวัสดุจัดซื้อ	108,000.00	
3	งานค่าใช้จ่ายพิเศษตามข้อกำหนดและค่าใช้จ่ายอื่นๆ		
สรุป	รวมค่าก่อสร้างทั้งโครงการ	108,000.00	
	ราคากลาง เป็นเงินทั้งสิ้น	108,000.00	***
	ราคากลาง เป็นเงินทั้งสิ้น (หนึ่งแสนแปดพันบาทถ้วน)		

(ลงชื่อ)  ผู้ประมาณราคา
 (นายเกริกศักดิ์ ชาวสวนแดง)
 ผู้ช่วยนายช่างโยธา

(ลงชื่อ)  ตรวจสอบ
 (นายพงษ์พัฒน์ พงษ์พานิช)
 วิศวกรโยธาปฏิบัติการ

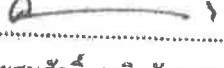
(ลงชื่อ)  ตรวจสอบ
 (นายสมศักดิ์ สมจิตร์รักษากุล)
 หัวหน้าฝ่ายควบคุมการก่อสร้าง

(ลงชื่อ)  เห็นชอบ
 (นายอภิชัย พิทยานุรักษ์กุล)
 ผู้อำนวยการส่วนควบคุมการก่อสร้างอาคารและผังเมือง
 รักษาการแทนผู้อำนวยการสำนักช่าง

สำเนาถูกต้อง

 (นายนราภร รุ่งเกียรติ)
 วิศวกรโยธาปฏิบัติการ

แบบสรุปค่าก่อสร้าง

งานก่อสร้างอาคาร

<input type="checkbox"/>	งานโครงการ	งานพื้นคอนกรีตเสริมเหล็กและติดตั้งรั้วตะแกรงเหล็กลานกีฬาชุมชนสุขนิมิตต์
<input type="checkbox"/>	สถานที่ก่อสร้าง	ซอยบ้านสวน-สุขประยูร 8 หมู่ที่ 9 ตำบลบ้านสวน อำเภอเมือง จังหวัดชลบุรี
<input type="checkbox"/>	แบบเลขที่	35/2565 จำนวน 5 แผ่น
<input type="checkbox"/>	หน่วยงานเจ้าของโครงการ	กองสวัสดิการสังคม
<input type="checkbox"/>	แบบ ปร. 4 ที่แนบ	จำนวน 5 แผ่น
<input type="checkbox"/>	คำนวณราคากลาง เมื่อวันที่	20 พฤศจิกายน 2566

หน่วย : บาท

ลำดับที่	รายการ	ค่างานต้นทุน	Factor F	ค่าก่อสร้าง	หมายเหตุ
1	งานก่อสร้างอาคาร				
	ค่าวัสดุและค่าแรงงานหมวดงานก่อสร้าง	82,859.44	1.3091	108,471.30	
	<u>เงื่อนไขการใช้ตาราง Factor E</u>				
	เงินล่วงหน้าจ่าย.....0... %				
	เงินประกันผลงานหัก.....0... %				
	ดอกเบี้ยเงินกู้.....7... %				
	ค่าภาษีมูลค่าเพิ่ม.....7... %				
สรุป	รวมค่าก่อสร้าง เป็นเงิน			108,471.30	
	คิดเป็นเงิน ค่าก่อสร้าง	(หนึ่งแสนแปดพันบาทถ้วน)		108,000.00	***
<input type="checkbox"/>	ขนาดหรือเนื้อที่อาคาร	-	ตารางเมตร		
<input type="checkbox"/>	เฉลี่ยราคาประมาณ	-	บาท / ตารางเมตร		

(ลงชื่อ) ผู้ประมาณราคา
(นายเกริกศักดิ์ ชาวสวนแดง)
ผู้ช่วยนายช่างโยธา

(ลงชื่อ) ตรวจสอบ
(นายพงษ์พัฒน์ พงษ์พานิช)
วิศวกรโยธาปฏิบัติการ

(ลงชื่อ) ตรวจสอบ
(นายสมศักดิ์ สมจิตร์รักษากุล)
หัวหน้าฝ่ายควบคุมการก่อสร้าง

(ลงชื่อ) เห็นชอบ
(นายอภิชัย พิทยานุรักษ์กุล)
ผู้อำนวยการส่วนควบคุมการก่อสร้างอาคารและผังเมือง
รักษาราชการแทนผู้อำนวยการสำนักช่าง

สำเนาถูกต้อง

.....
(นายอนรรฆ รุ่งเกียรติ)
วิศวกรโยธาปฏิบัติการ

แบบแสดงรายการ ปริมาณงาน และราคา

งานก่อสร้างอาคาร

งานประมาณราคาโครงการ งานพื้นที่คอนกรีตเสริมเหล็กและติดตั้งรั้วตะแกรงเหล็กที่สถานีศึกษาศูนย์ชุมชนมีโชค

สถานที่ก่อสร้าง ขอยบ้านสวน-สุขประยูร 8 หมู่ที่ 9 ตำบลบ้านสวน อำเภอเมือง จังหวัดชลบุรี

แบบเลขที่ 35/2565 จำนวน 5 แผ่น

เมื่อวันที่ 20 พฤศจิกายน 2566

หน่วยงานเจ้าของโครงการ/งานก่อสร้าง

กองสวัสดิการสังคม

เทศบาลเมืองบ้านสวน จังหวัดชลบุรี

หน่วย : บาท

ลำดับที่	รายการ	จำนวน	หน่วย	ค่าวัสดุ		ค่าแรงงาน		รวม	หมายเหตุ
				ราคาต่อหน่วย	จำนวนเงิน	ราคาต่อหน่วย	จำนวนเงิน		
1	งานรื้อถอน								
	งานรื้อถอนพื้น ค.ส.ล. (เดิม)	86.00	ตร.ม.			70.00	6,020.00	6,020.00	รวมขนย้าย
	งานรื้อถอนรั้วเหล็ก (เดิม)	36.50	ม.			40.00	1,460.00	1,460.00	รวมขนย้าย
	งานรื้อถอนอุปกรณ์ออกกำลังกาย (เดิม)	12.00	ชุด			100.00	1,200.00	1,200.00	รวมขนย้าย
	รวมเงิน รายการที่ 1						8,680.00	8,680.00	
2	พื้น ค.ส.ล.								
	ทรายหยาบปรับระดับ	4.30	ลบ.ม.	607.48	2,612.16	91.00	391.30	3,003.46	
	คอนกรีตผสมเสร็จ รูปทรงกระบอก 240 กก./ตร.ชม.	8.60	ลบ.ม.	2,140.19	18,405.63	306.00	2,631.60	21,037.23	
	เหล็กตะแกรง Wiremesh Ø 4 mm. @ 0.20 ม.#	86.00	ตร.ม.	46.73	4,018.78	5.00	430.00	4,448.78	
	แบบไม้กระแบบ 1"x6"	5.59	ลบ.ฟ.	449.49	2,512.65			2,512.65	
	ไม้คร่าไม้ยาง 1 1/2"x3" (คิด 30%)	1.67	ลบ.ฟ.	416.78	696.02			696.02	
	ค่าแรงติดตั้งไม้แบบและถอดออก	4.09	ตร.ม.			133.00	543.97	543.97	
	ตะปู	1.02	กก.	46.73	47.66			47.66	
	รวมเงิน รายการที่ 2								
3	งานรอยต่อ (Contraction Joint)								
	เหล็ก Dowel Bar (RB 15 มม.)	16.64	กก.	31.55	524.99	4.10	68.22	593.22	

นายจกกร รุ่งเกียรติ
(นายจกกร รุ่งเกียรติ)

วิศวกรโยธาปฏิบัติกร

แบบแสดงรายการ ปริมาณงาน และราคา

งานก่อสร้างอาคาร

งานประมาณราคาโครงการ งานพื้นที่คอนกรีตเสริมเหล็กและติดตั้งรั้วตะแกรงเหล็กลวดที่ฟาร์มขุมขนสุโขทัยนิคม

สถานที่ก่อสร้าง ทยชัยบ้านสวน-สุขประยูร 8 หมู่ที่ 5 ตำบลบ้านสวน อำเภอเมือง จังหวัดสุพรรณบุรี

เมื่อวันที่ 20 พฤศจิกายน 2566

แบบเลขที่ 35/2565 จำนวน 5 แผ่น

หน่วยงานเจ้าของโครงการ/งานก่อสร้าง

กองสวัสดิการสังคม

เทศบาลเมืองบ้านสวน จังหวัดสุพรรณบุรี

หน่วย : บาท

ลำดับที่	รายการ	จำนวน	หน่วย	ค่าวัสดุ		ค่าแรงงาน		รวม	หมายเหตุ
				ราคาต่อหน่วย	จำนวนเงิน	ราคาต่อหน่วย	จำนวนเงิน		
	ค่าติดตั้ง Joint และหยอดยาง	12.30	ม.		-	24.36	299.63	299.63	
	ยางหยอดร่อง ยารอยต่อคอนกรีต	1.68	ลิตร	45.00	75.60			75.60	
	รวมเงิน รายการที่ 3				28,817.91		4,065.09	968.44	
4	งานติดตั้งรั้วตะแกรงเหล็ก								
	PLATE เหล็ก 120x120x6 มม.	11.00	แผ่น	40.00	440.00			440.00	
	Bolt M12	44.00	ชุด	35.00	1,540.00			1,540.00	
	เสารั้วตะแกรงเหล็กพร้อมอุปกรณ์ C 1.60m. GV.	11.00	ต้น	1,032.85	11,361.35	310.00	3,410.00	14,771.35	
	รั้วตะแกรงเหล็กสีเขียว ขนาด 6 มม. ขูบสังกะสี ประกอบ	10.00	แผง	1,906.15	19,061.50	570.00	5,700.00	24,761.50	
	รวมเงิน รายการที่ 4				42,234.86		4,065.09	41,512.85	
	รวมรายการทั้งหมด							82,859.44	

สำเนาถูกต้อง

นางสาว สุพัตรา

(นายมนตรี รุ่งเกียรติ)

วิศวกรโยธาปฏิบัติการ

แบบแสดงรายการ ปริมาณงาน และราคา

งานก่อสร้างอาคาร

งานประเมินราคาโครงการ งานพื้นคอนกรีตเสริมเหล็กและติดตั้งรั้วตะแกรงเหล็กถลุงที่พหุชุมชนสุขุมวิท

สถานที่ก่อสร้าง ซอยบ้านสวน-สุขุมประยูร 8 หมู่ที่ 9 ตำบลบ้านสวน อำเภอเมือง จังหวัดชลบุรี

เมื่อวันที่ 20 พฤศจิกายน 2566

แบบเลขที่ 35/2565 จำนวน 5 แผ่น

หน่วยงานเจ้าของโครงการ/งานก่อสร้าง

กองสวัสดิการสังคม

เทศบาลเมืองบ้านสวน จังหวัดชลบุรี

หน่วย : บาท

ลำดับที่	รายการ	จำนวน	หน่วย	ค่าวัสดุ		ค่าแรงงาน		รวม	หมายเหตุ
				ราคาต่อหน่วย	จำนวนเงิน	ราคาต่อหน่วย	จำนวนเงิน		
	รวมค่าวัสดุ - แร่งงาน ค่างานต้นทุน							82,859.44	
	FACTOR F = 1.3091 ค่าก่อสร้าง เป็นเงิน							108,471.30	
	คิดเป็นเงิน ค่าก่อสร้าง ตามงบประมาณ							108,000.00	***
									(หนึ่งแสนแปดพันบาทถ้วน)
	หมายเหตุ ใช้ราคาเฉลี่ยวัสดุก่อสร้าง (ไม่รวมภาษี)								
	ของพาณิชย์จังหวัดชลบุรี เดือน ตุลาคม 2566								
	กำหนดแล้วเสร็จภายในเวลา 60 วัน								
	ราคามันนี่ดีเซล	29.96	บาท/ลิตร						

สำเนาถูกต้อง

สมชาย ทรัพย์ดี

(นายสมชาย ทรัพย์ดี)

วิศวกรโยธาปฏิบัติการ

แบบแสดงรายการ บริงผลงาน และราคา

งานก่อสร้างอาคาร

งานประมาณราคาโครงการ งานฟื้นฟูคอนกรีตเสริมเหล็กและติดตั้งรั้วตะแกรงเหล็กถลุงที่ศาลากลางจังหวัดขอนแก่น

สถานที่ก่อสร้าง ชอ่ยบ้านสวน-สุขประยูร 8 หมู่ที่ 9 ตำบลบ้านสวน อำเภอเมือง จังหวัดชลบุรี

แบบเลขที่ 35/2565 จำนวน 5 แผ่น

เมื่อวันที่ 20 พฤศจิกายน 2566

หน่วยงานเจ้าของโครงการ/งานก่อสร้าง

กองสวัสดิการสังคม

เทศบาลเมืองบ้านสวน จังหวัดชลบุรี

หน่วย : บาท

ลำดับที่	รายการ	จำนวน	หน่วย	ค่าวัสดุ		ค่าแรงงาน		รวม	หมายเหตุ
				ราคาต่อหน่วย	จำนวนเงิน	ราคาต่อหน่วย	จำนวนเงิน		

(ลงชื่อ)  ผู้ประมาณราคา
 (นายเกริกศักดิ์ ชวรสวมแดง)
 ผู้ช่วยนายช่างโยธา

(ลงชื่อ)  ตรวจสอบ
 (นายพงษ์พัฒน์ พงษ์พานิช)
 วิศวกรโยธาปฏิบัติการ

(ลงชื่อ)  ตรวจสอบ
 (นายสมศักดิ์ สมจิตร์รักษากุล)
 หัวหน้าฝ่ายควบคุมการก่อสร้าง

(ลงชื่อ)  เห็นชอบ
 (นายอภิชัย พิทยานุรักษากุล)
 ผู้อำนวยการส่วนควบคุมการก่อสร้างอาคารและผังเมือง
 รักษาการแทนผู้อำนวยการสำนักช่าง

สำเนาถูกต้อง

 (นายบรรการ รุ่งกรติ)
 วิศวกรโยธาปฏิบัติการ



สำนักงานเทศบาลเมืองบ้านสวน

โครงการ
โครงการงานพื้นคอนกรีตเสริมเหล็กและติดตั้งรั้วคานเกรงเหล็ก-
ถาณศึกษาชุมชนสุขนิมิตต์

สถานที่ก่อสร้าง
ซอยบ้านสวน-สุขประยูร 8 หมู่ ๘ ตำบลบ้านสวน อำเภอเมืองชลบุรี
จังหวัดชลบุรี

สำรวจ

นายสุวัตรศักดิ์ ชาวสวนแดง
(ผู้ช่วยนายช่างโยธา)

เขียนแบบ

นายอภิสิทธิ์ สัจจโกธน์
(ผู้ช่วยนายช่างโยธา)

ออกแบบสถาปนิก

นายไพศาล นวรัตน์
(สถาปนิกปฏิบัติการ)

ออกแบบสถาปนิก

นimit ดิ่งเชียร
(สถาปนิกชำนาญงาน)

ออกแบบวิศวกรรม

นายพงษ์พัฒน์ พงษ์พานิช
(วิศวกรโยธา ปฏิบัติการ)

ตรวจสอบ

นายสมศักดิ์ สมจิตร์รักษากุล
(หัวหน้าฝ่ายควบคุมการก่อสร้าง)

ตรวจสอบ

นายอภิชัย พิทยานุรักษ์กุล
(ผู้อำนวยการส่วน ควบคุมการก่อสร้างอาคารและผังเมือง
รักษาความปลอดภัย ผู้อำนวยการส่วนช่าง)

เห็นชอบ

(ว่าที่ ร.ท. นายสุวัตรศักดิ์ ชาวสวนแดง)
(ปลัดเทศบาลเมืองบ้านสวน)

อนุมัติ

นายชยันตพงศ์ นิลเทศ
(รองนายกเทศมนตรี ปฏิบัติราชการแทนนายกเทศมนตรี-
เมืองบ้านสวน)

แบบแสดง รูปตัด 1 , รูปตัด 2 , แบบขยายพื้น ค.ส.ล

เลขที่แบบ 35 / 2565
หมายเหตุ

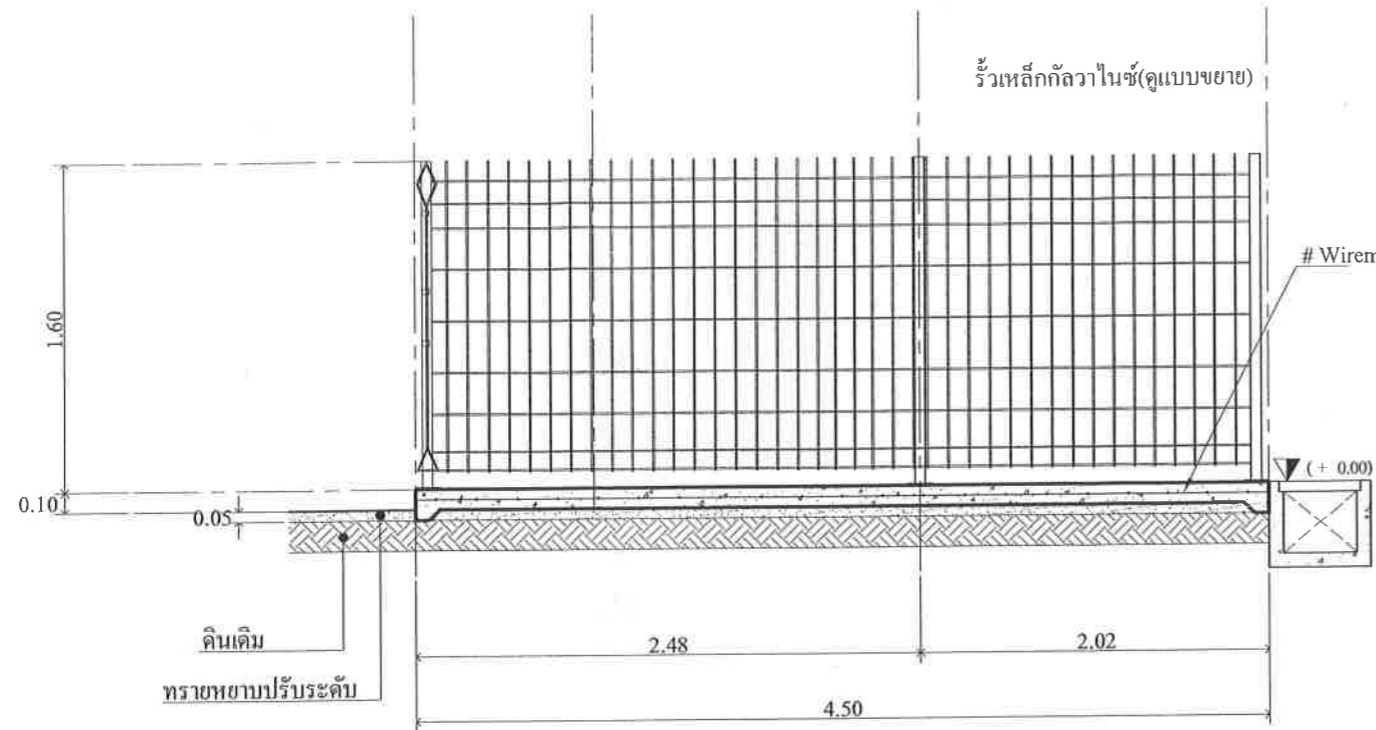

รูปตัด 1
SCALE 1 : 50

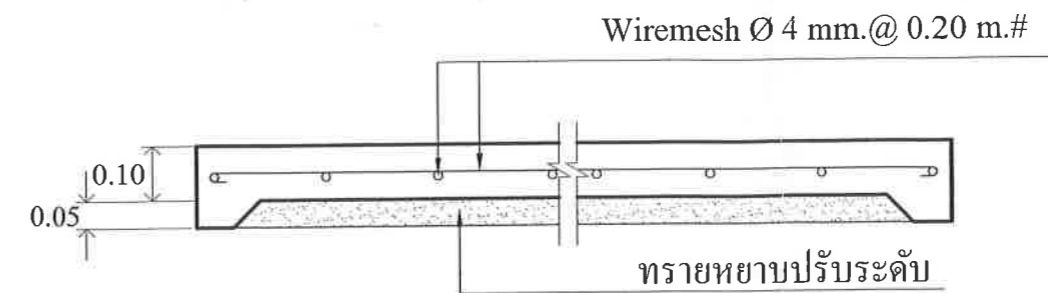

แบบขยายพื้น ค.ส.ล.
SCALE N/A

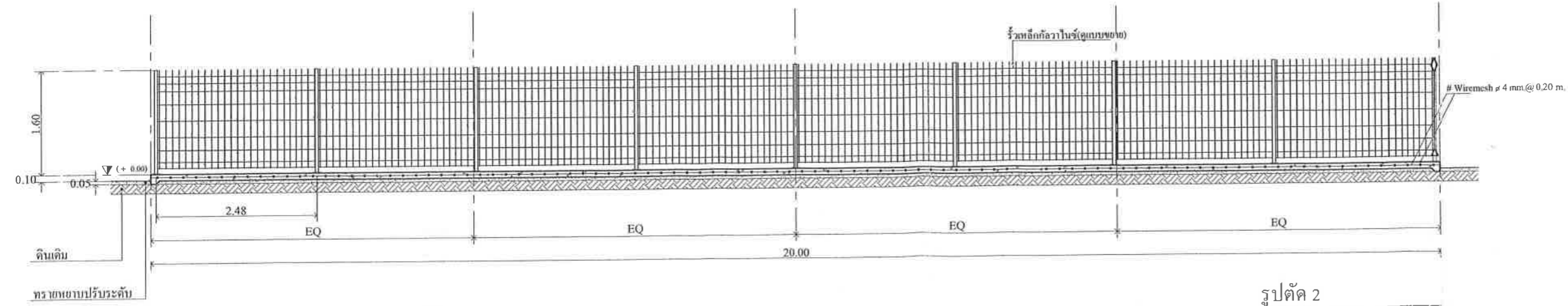

รูปตัด 2
SCALE 1 : 75

*หมายเหตุ ระยะหรือมิติสามารถเปลี่ยนแปลงได้ตาม คุลย์พินิจของผู้ควบคุมงาน



สำนักงานเทศบาลเมืองบ้านสวน

โครงการ
โครงการงานพื้นคอนกรีตเสริมเหล็กและติดตั้งรั้วแครงเหล็ก-
ลานกีฬาชุมชนสูงนิมิตต์

สถานที่ก่อสร้าง
ซอยบ้านสวน-สุขประยูร 8 หมู่ 9 ตำบลบ้านสวน อำเภอเมืองชลบุรี
จังหวัดชลบุรี

สำรวจ
นายเกริกศักดิ์ ชาวสวนแดง
(ผู้ช่วยนายช่างโยธา)

เขียนแบบ
นายอภิสิทธิ์พงษ์ โสภณ
(ผู้ช่วยนายช่างโยธา)

ออกแบบสถาปนิก
นายไพศาล นวรัตน์
(สถาปนิกปฏิบัติการ)

ออกแบบสถาปนิก
ว่าที่ ร.ศ. นิมิต ตั้งเชิธร
(สถาปนิกชำนาญงาน)

ออกแบบวิศวกรรม
นายพงษ์พัฒน์ พงษ์พานิช
(วิศวกรโยธาปฏิบัติการ)

ตรวจสอบ
นายสมศักดิ์ สมจิตรวิทยกุล
(หัวหน้าฝ่ายควบคุมการก่อสร้าง)

ตรวจสอบ
นายอภิชาติ พิทยานุรักษ์กุล
(ผู้อำนวยการส่วน ควบคุมการก่อสร้างอาคารและสิ่งมี
อรรถการชุมชน ผู้ชำนาญการสำนักช่าง)

เห็นชอบ
ว่าที่ ร.ท. นายณรงค์ เกิดคล้าย
(ปลัดเทศบาลเมืองบ้านสวน)

อนุมัติ
นายอนุพันธ์ นิลเทศ
(รองนายกเทศมนตรี ปฏิบัติราชการแทนนายกเทศมนตรี-
เมืองบ้านสวน)

แบบแปลน
แบบขยายรั้วเหล็กชุบสังกะสี

เลขที่แบบ
35/2565

หมายเหตุ

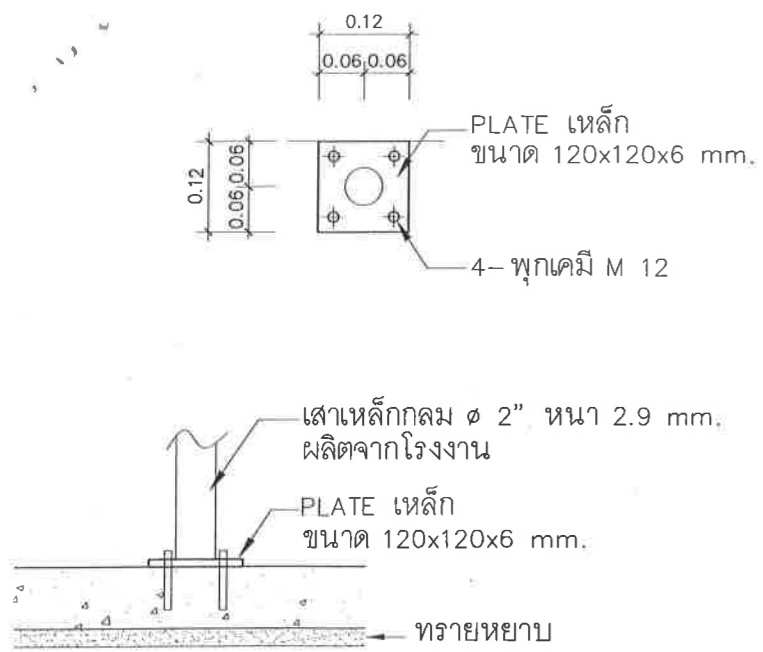

แบบขยาย 1
NOT TO SCALE

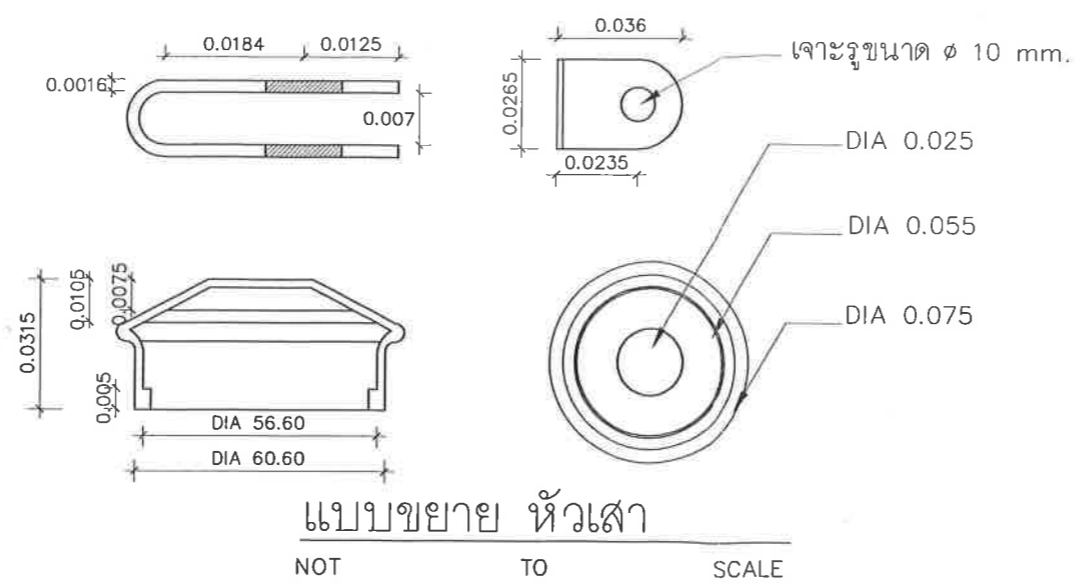

แบบขยาย หัวเสา
NOT TO SCALE

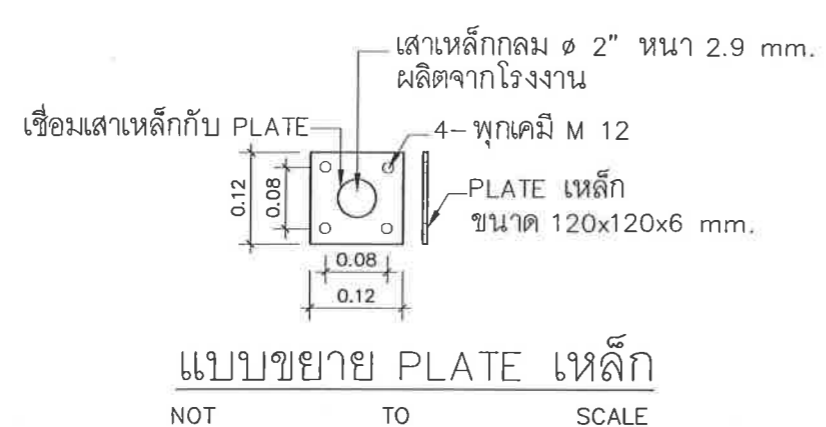
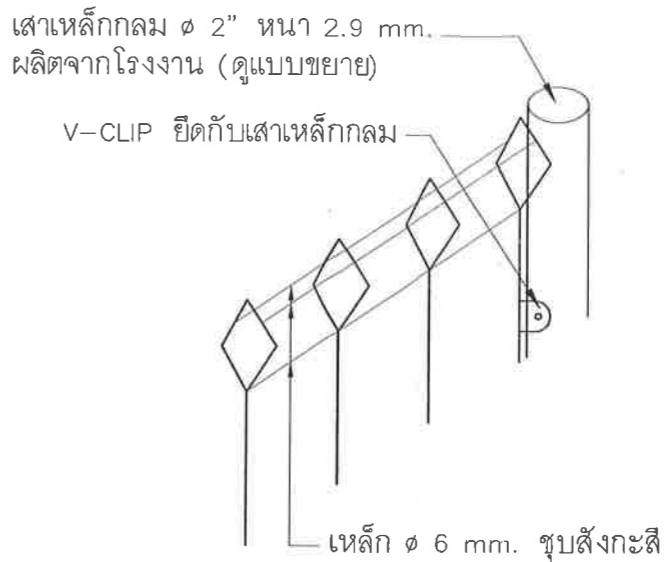

แบบขยาย PLATE เหล็ก
NOT TO SCALE

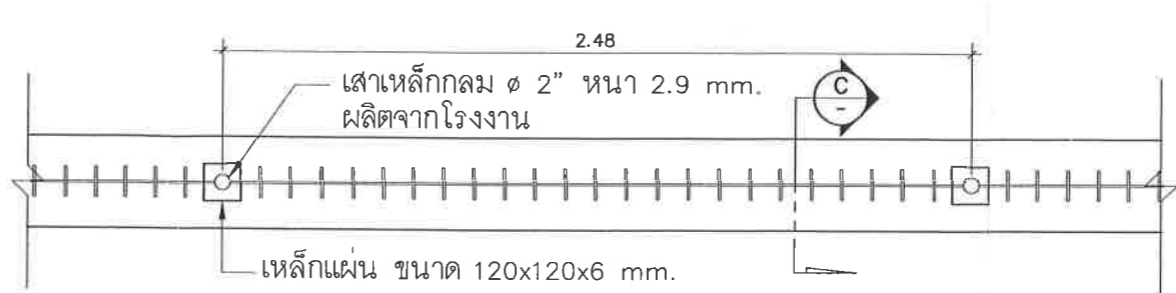

แบบแสดงรายละเอียดรั้ว "LT 1500A"
SCALE 1:25

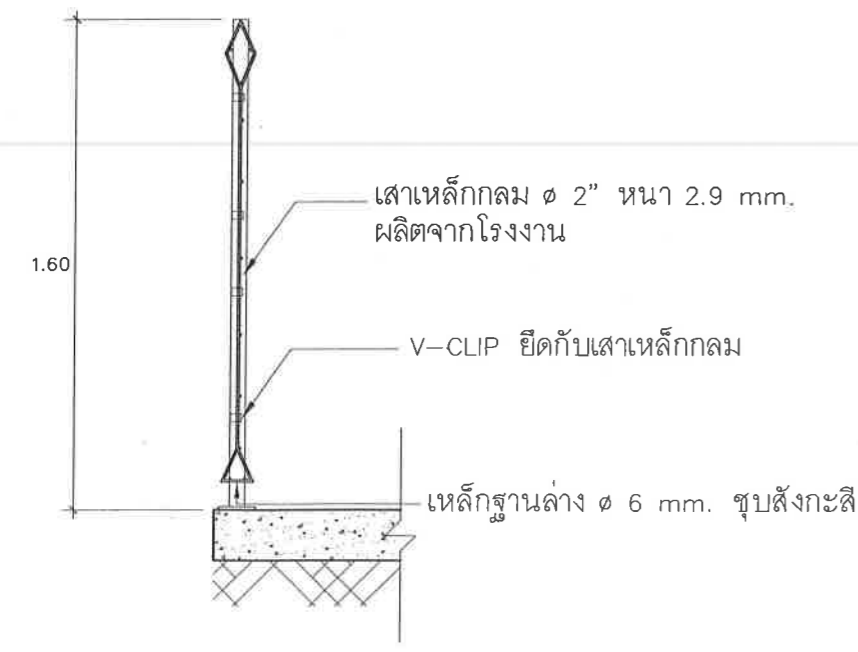

รูปตัด "C"
SCALE 1:25

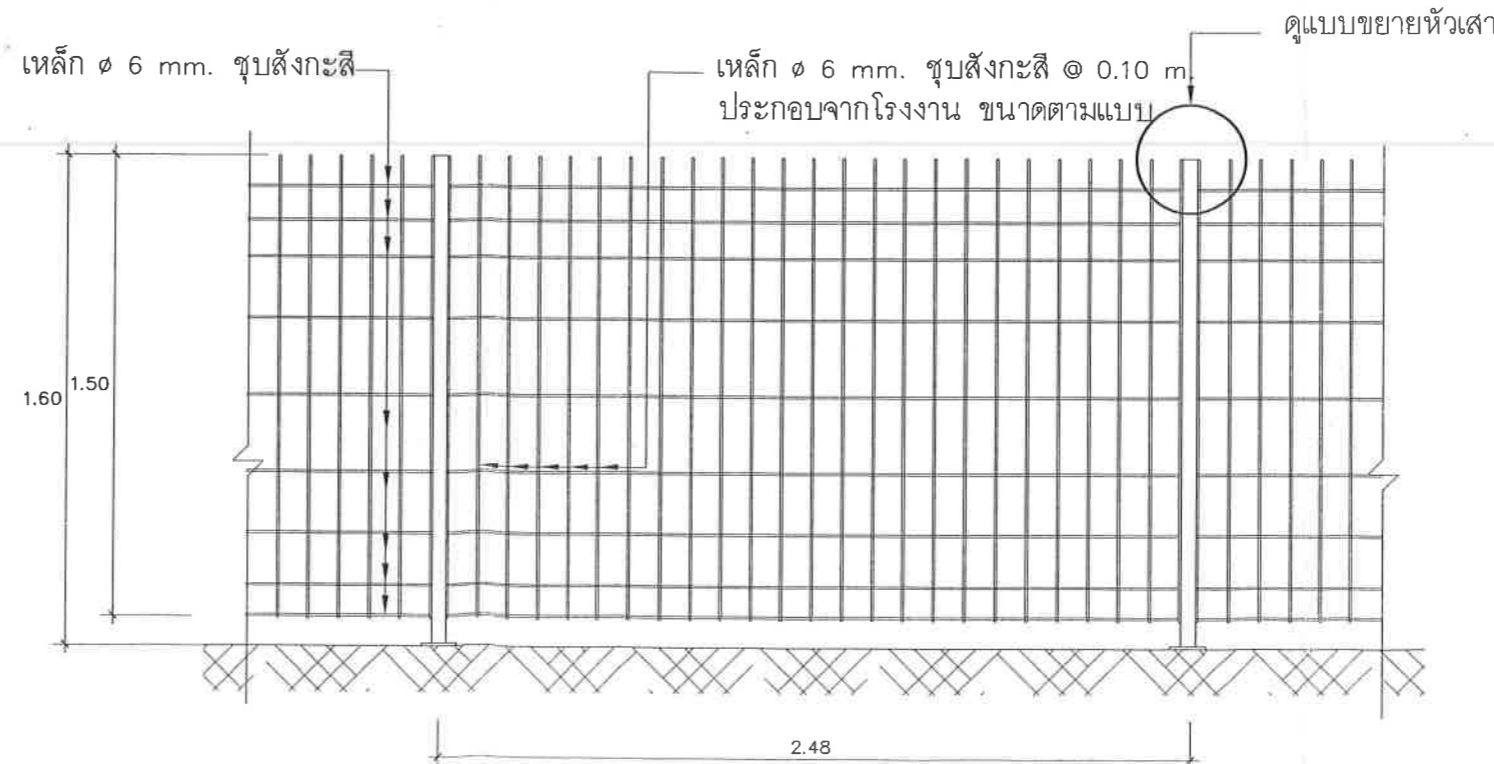

แบบรูปด้านรายละเอียดรั้ว "LT 1500A"
SCALE 1:25

*หมายเหตุ ระยะหรือมิติสามารถเปลี่ยนแปลงได้ตาม คุลยพินิจของผู้ควบคุมงาน

โครงการ : งานพื้นคอนกรีตเสริมเหล็กและติดตั้งรั้วตะแกรงเหล็กกลาานกีฬาชุมชนสุขนิมิตต์

ที่ตั้งโครงการ : ซอยบ้านสวน-สุขประยูร 8
ม.9 ถนนสุขประยูร ตำบลบ้านสวน อำเภอเมืองชลบุรี จังหวัดชลบุรี

- โดยทำการ
1. รื้อถอน
 - 1.1 พื้น ค.ส.ล.(เดิม) จำนวน 1 งาน
 - 1.2 รั้วเหล็ก(เดิม) จำนวน 1 งาน
 - 1.3 อุปกรณ์ออกกำลังกาย จำนวน 12 ชุด
 2. พื้น ค.ส.ล. พื้นที่ไม่น้อยกว่า 86.00 ตร.ม. จำนวน 1 งาน
 3. ติดตั้งรั้วตะแกรงเหล็กเคลือบด้วย กัลวาไนซ์ขนาด 6 mm. จำนวน 1 งาน

(ตามแบบแปลนของเทศบาลเมืองบ้านสวนกำหนด)

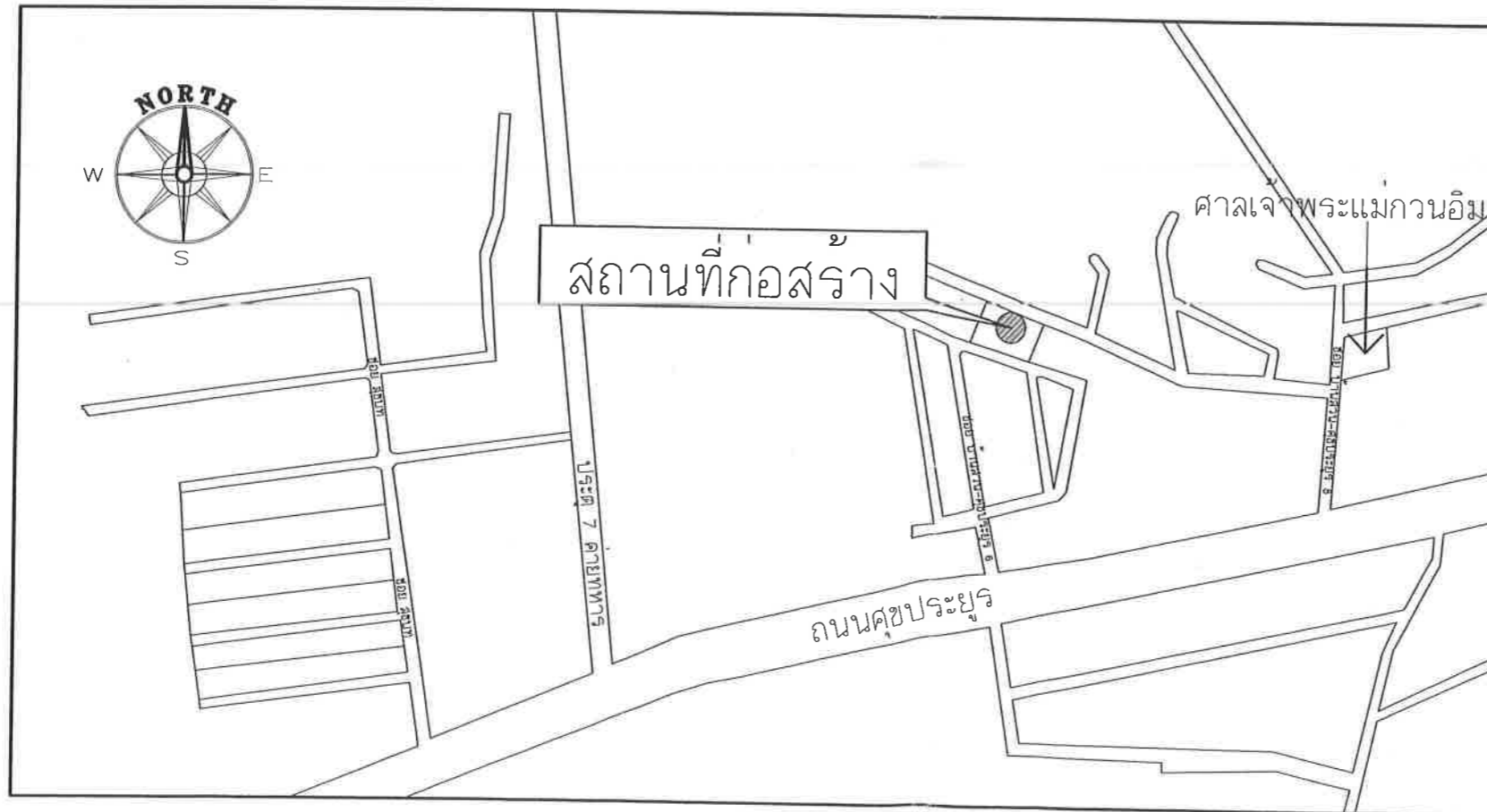

แผนที่บริเวณโครงการ

มาตราส่วน N/A



พื้นที่ก่อสร้างและปรับปรุง



สำนักงานเทศบาลเมืองบ้านสวน

โครงการ
โครงการงานพื้นคอนกรีตเสริมเหล็กและติดตั้งรั้วตะแกรงเหล็กกลาานกีฬาชุมชนสุขนิมิตต์

สถานที่ก่อสร้าง
ซอยบ้านสวน-สุขประยูร 8 หมู่9 ตำบลบ้านสวน อำเภอเมืองชลบุรี จังหวัดชลบุรี

สำรวจ

นายเกริกศักดิ์ ชาวสวนแดง
(ผู้ช่วยนายกฯ โยธา)

เขียนแบบ

นายอภิสิทธิ์ สัจใจภรณ์
(ผู้ช่วยนายกฯ โยธา)

ออกแบบสถาปนิก

นายไพศาล นรรัตน์
(สถาปนิกปฏิบัติการ)

ออกแบบสถาปนิก
(ว่าที่ ร.ต.)
นimit คังชัย
(สถาปนิกชำนาญงาน)

ออกแบบวิศวกรรม

นายพงษ์พันธ์ พงษ์พานิช
(วิศวกรโยธา ปฏิบัติการ)

ตรวจสอบ

นายสมศักดิ์ สมจิตร์ภักกุล
(หัวหน้าฝ่ายควบคุมการก่อสร้าง)

ตรวจสอบ

นายอภิชัย พิทยานุรักษ์กุล
(ผู้อำนวยการส่วน ควบคุมการก่อสร้างอาคารและผังเมือง
รักษาความปลอดภัย ผู้อำนวยการสำนักช่าง)

เห็นชอบ
(ว่าที่ ร.ท.)
นายณรงค์ เกิดคล้าย
(ปลัดเทศบาลเมืองบ้านสวน)

อนุมัติ

นายเอ็นนูพินธ์ นิลเทศ
(รองนายกเทศมนตรี ปฏิบัติราชการแทนนายกเทศมนตรี
เมืองบ้านสวน)

แบบแสดง
แผนที่บริเวณโครงการ

เลขที่แบบ 35 / 2565

หมายเหตุ



สำนักงานเทศบาลเมืองบ้านสวน

โครงการ
โครงการงานพื้นคอนกรีตเสริมเหล็กและติดตั้งรั้วตะแกรงเหล็ก-
ลานกีฬาชุมชนสูงนิมิตต์

สถานที่ก่อสร้าง
ซอยบ้านสวน-สุขประดิษฐ์ หมู่ ๑ ตำบลบ้านสวน อำเภอเมืองจตุรัส
จังหวัดลพบุรี

สำรวจ

นายเกริกศักดิ์ ชาวสวนแดง
(ผู้ช่วยนายช่างโยธา)

เขียนแบบ

นายอภิสิทธิ์พงษ์ เจริญ ไชยรัตน์
(ผู้ช่วยนายช่างโยธา)

ออกแบบสถาปนิก

นายไพศาล นรวิรัตน์
(สถาปนิกปฏิบัติการ)

ออกแบบสถาปนิก
(ว่าที่ ร.ต.)
นิมิตต์ ตั้งเชิขร
(สถาปนิกชำนาญงาน)

ออกแบบวิศวกรรม

นายพงษ์พัฒน์ พงษ์พานิช
(วิศวกรโยธา ปฏิบัติการ)

ตรวจสอบ

นายสมศักดิ์ สมจิตรรักษากุล
(หัวหน้าฝ่ายควบคุมการก่อสร้าง)

ตรวจสอบ

นายอภิรัช พิทยานุรักษ์กุล
(ผู้อำนวยการส่วน ควบคุมการก่อสร้างและผังเมือง
รักษาการแทน ผู้อำนวยการสำนักงานช่าง)

เห็นชอบ
(ว่าที่ ร.ต.)
นายชูวงศ์ เกิดคล้าย
(ปลัดเทศบาลเมืองบ้านสวน)

อนุมัติ

นายอินันท์พันธ์ นิลเทศ
(รองนายกเทศมนตรี ปฏิบัติราชการแทนนายกเทศมนตรี-
เมืองบ้านสวน)

แบบแสดง
แปลนพื้นลานออกกำลังกาย

เลขที่แบบ
35/2565

หมายเหตุ

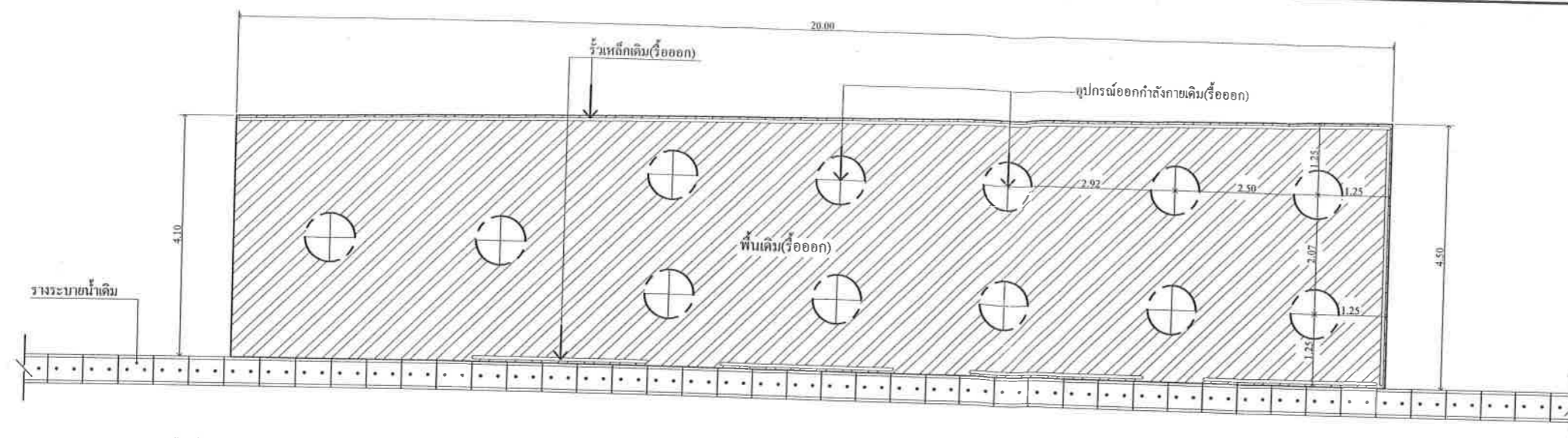

*รั้วพื้นเดิมพื้นที่ ไม่น้อยกว่า 86.00 ตร.ม.

แปลนรื้อถอน
SCALE 1:100

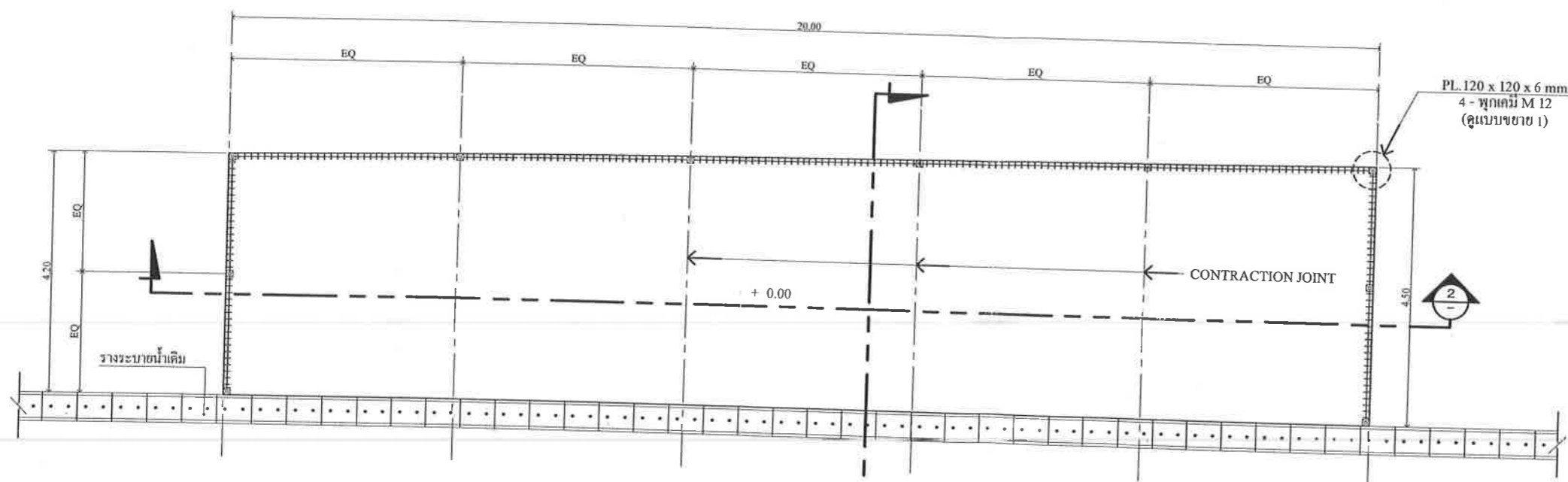

แปลนพื้น
SCALE 1:100

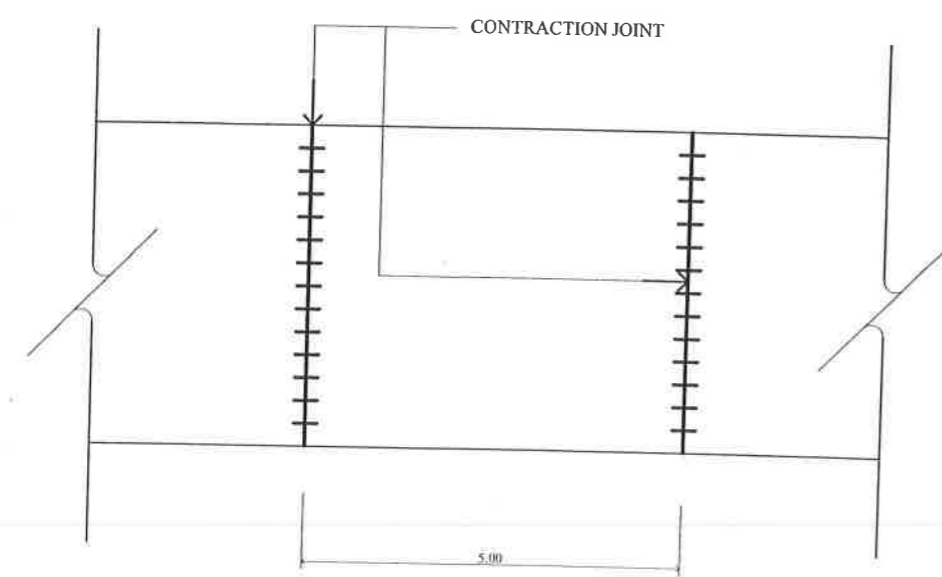

แปลนการวาง CONTRACTION JOINT
SCALE 1:100

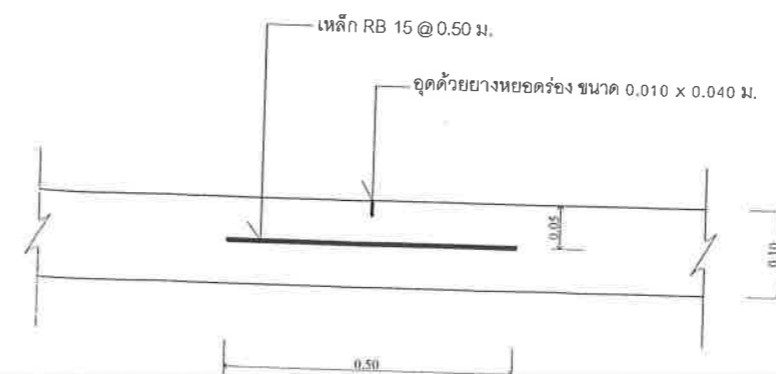

รูปตัด CONTRACTION JOINT
SCALE 1:100

*หมายเหตุ
ระยะหรือมิติสามารถเปลี่ยนแปลงได้ตาม คุลย์พินิจของผู้ควบคุมงาน

รายการรายละเอียดเฉพาะแห่ง ประกอบแบบแปลนและสัญญาก่อสร้าง

1. ประเภทงานอาคาร

ในการดำเนินการในตำบลหากเอกสารรายการรายละเอียด รูปแบบหรือแบบแปลนซึ่งถือเป็นส่วนหนึ่งของสัญญา มีความขัดแย้งกันให้ผู้รับจ้างถือปฏิบัติตามควรก่อนหลังดังนี้

- 1.1 รายการรายละเอียดเฉพาะแห่ง
- 1.2 รูปแบบหรือแบบแปลน
- 1.3 รายการรายละเอียดทั่วไปประกอบแบบแปลน

กรณีดำเนินการดังกล่าวแล้วหาข้อยุติไม่ได้ ผู้ว่าจ้างขอสงวนสิทธิ์ให้ผู้ออกแบบเป็นผู้พิจารณาตัดสินตามหลักวิชาช่าง และให้ผู้รับจ้างปฏิบัติตามคำแนะนำของผู้ออกแบบอย่างเคร่งครัด

2. สำหรับรายการรายละเอียดเฉพาะแห่งนี้ประกอบด้วยรายละเอียดที่ผู้รับจ้างต้องดำเนินการเพื่อให้งานก่อสร้างแล้วเสร็จถูกต้องตามแบบแปลนทุกประการดังนี้

2.1 สรุปรายการก่อสร้าง บัญชีรายละเอียดประมาณการก่อสร้างของวัสดุ และครุภัณฑ์ในงานก่อสร้างประเภทงานอาคาร

3. สำหรับรายละเอียดที่ผู้รับจ้างต้องดำเนินการก่อสร้างหลังจากลงนามในสัญญาจ้างการก่อสร้างดังนี้

3.1 จัดทำแผนการดำเนินการพร้อมเป็นหนังสือแจ้งเข้าดำเนินการก่อน เข้าดำเนินการก่อสร้าง

3.2 ติดตั้งรายละเอียดข้อความแผ่นป้ายประชาสัมพันธ์เกี่ยวกับงานก่อสร้าง ตามแบบแปลนที่กำหนดก่อนเข้าดำเนินการ ภายใน 15 วัน

4. เอกสารแนบท้ายและขั้นตอนการปฏิบัติงานของผู้รับจ้างประกอบด้วย ดังนี้

4.1 เอกสารรายงานผลการปฏิบัติงานของผู้รับจ้างเป็นรายวัน โดยแจ้งผ่านช่างควบคุมของผู้ว่าจ้างรับทราบ และหรือรวบรวมเป็นรายสัปดาห์พิจารณารับทราบ

4.2 หนังสืออนุญาตให้เปลี่ยนแปลงรายการหรือต่ออายุสัญญา (ถ้ามี)

4.3 หนังสือส่งงวดงานของผู้รับจ้าง (ถ้ามี)

4.4 รายชื่อผู้ควบคุมงานของผู้รับจ้าง พร้อมหนังสือยินยอมเป็นผู้ควบคุมงาน (ด้านวิศวกรรมโยธา)

การจัดจ้างงานก่อสร้าง ให้ผู้รับจ้างใช้วัสดุส่งเสริมการผลิตภายในประเทศไทย ไม่น้อยกว่าร้อยละ 60 ของวัสดุที่ใช้ในงานก่อสร้าง และดำเนินการตามเงื่อนไข ดังต่อไปนี้

- (ก) ให้ผู้รับจ้าง ใช้เหล็กหรือเหล็กกล้าที่เป็นวัสดุส่งเสริมการผลิตในประเทศก่อน ซึ่งไม่น้อยกว่า ร้อยละ 90 ของมูลค่า หรือปริมาณเหล็ก หรือเหล็กกล้าที่ใช้ในงานก่อสร้างทั้งหมดในครั้งนั้น
- (ข) หากใช้เหล็กหรือเหล็กกล้าตาม (ก) ยังไม่ครบร้อยละมูลค่า หรือปริมาณที่กำหนดให้ใช้วัสดุส่งเสริมการผลิตภายในประเทศ ให้ผู้รับจ้างใช้วัสดุส่งเสริมการผลิต

ในกรณีที่ ไม่สามารถใช้วัสดุส่งเสริมการผลิตภายในประเทศได้ตามอัตราที่กำหนด ผู้รับจ้างต้องได้รับอนุมัติจาก ผู้มีอำนาจเหนือขึ้นไปหนึ่งชั้นก่อนตามกฎกระทรวง กำหนดพัสดุและวิธีการจัดซื้อจัดจ้างพัสดุที่รัฐต้องการส่งเสริมหรือสนับสนุน(ฉบับที่ 2) พ.ศ.2563 เรื่องพัสดุส่งเสริมการผลิตภายในประเทศ



สำนักงานเทศบาลเมืองบ้านสวน

โครงการ
โครงการงานพื้นคอนกรีตเสริมเหล็กและติดตั้งรั้วคระแกรนเหล็ก-
ถังกีฬาชุมชนสุขานิมิตต์

สถานที่ก่อสร้าง
ซอยบ้านสวน-สุขประเสริฐ 8 หมู่ 9 ตำบลบ้านสวน อำเภอเมืองจตุรพิ
จังหวัดชลบุรี

สำรวจ

นายเนตรศักดิ์ ชาวสวนแดง
(ผู้ช่วยนายช่างโยธา)

เขียนแบบ

นายเนตรศักดิ์ ชาวสวนแดง
(ผู้ช่วยนายช่างโยธา)

ออกแบบสถาปนิก

นายไพศาล นรรัตน์
(สถาปนิกปฏิบัติการ)

ออกแบบสถาปนิก

ว่าที่ ร.ค.
พิจิต คุ้มชัย
(สถาปนิกชำนาญงาน)

ออกแบบวิศวกรรม

นายพงษ์พัฒน์ พงษ์พาณิชย์
(วิศวกรโยธา ปฏิบัติการ)

ตรวจสอบ

นายเนตรศักดิ์ สมจิตรภักดิ์
(หัวหน้าฝ่ายควบคุมการก่อสร้าง)

ตรวจสอบ

นายอภิชาติ พิทยานุรักษ์กุล
(ผู้ชำนาญการส่วน ควบคุมการก่อสร้างอาคารและผังเมือง
รักษาความปลอดภัย ผู้อำนวนช่างสำนักช่าง)

เห็นชอบ

ว่าที่ ร.ค.
นายอนุชกร เกตุคล้าย
(ปลัดเทศบาลเมืองบ้านสวน)

อนุมัติ

นายอินทพันธ์ นิลเทศ
(รองนายกเทศมนตรี ปฏิบัติราชการแทนนายกเทศมนตรี-
เมืองบ้านสวน)

แบบแสดง
รายละเอียดประกอบสัญญาการก่อสร้าง

เลขที่แบบ 35/2565

หมายเหตุ